

Accessoires

Transmetteur de position pour les codeurs RI-QR24 P4-RI-QR24

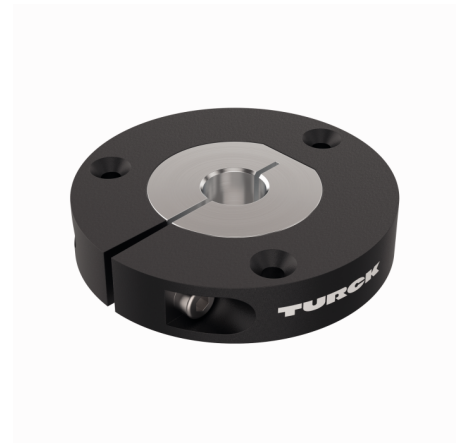
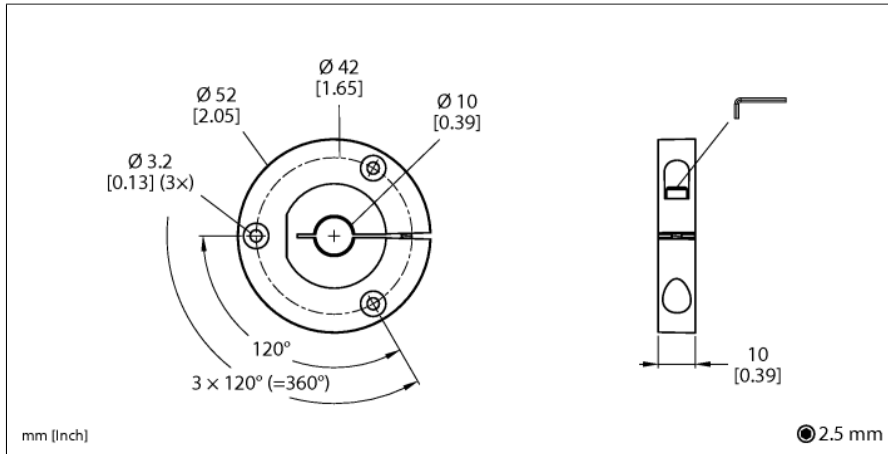

- transmetteur de position pour la connexion sur des axes de 10mm de diamètre

Type	P4-RI-QR24
N° d'identification	1590924
Matériau de boîtier	Métal / plastique