

BCT5-S18-UP6X2T-H1151

Détecteur capacitif

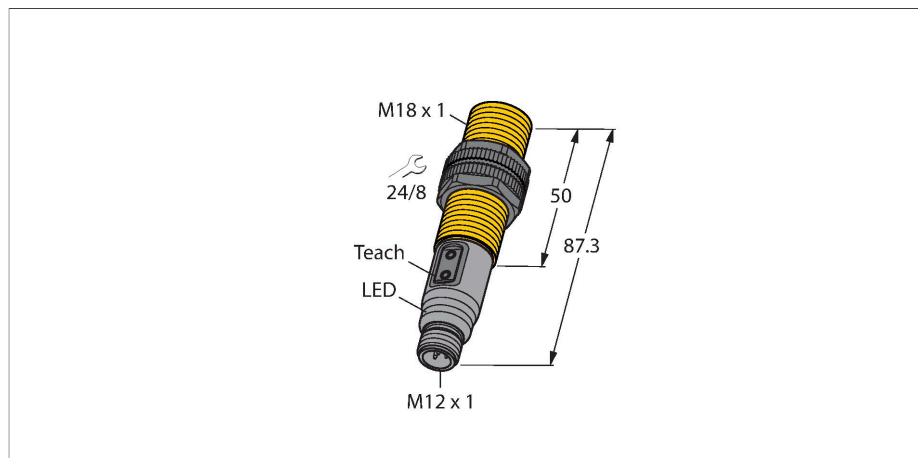

Caractéristiques

- tube fileté, M18 x 1
- plastique, PA12-GF30
- teach-in et configuration sur boutons sur l'appareil, sur broche 5 et IO-Link

Schéma de raccordement

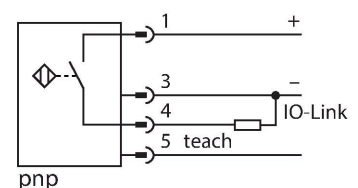

Principe de fonctionnement

Les capteurs de proximité capacitifs permettent de détecter sans contact et sans usure aussi bien des objets métalliques (conducteurs d'électricité), que des objets non métalliques (non-conducteurs d'électricité).

Données techniques

Type	BCT5-S18-UP6X2T-H1151
N° d'identification	2101100
Remarque sur le produit	Pour la fonction « Apprentissage à distance » via la broche 5, veuillez utiliser un câble à 5 fils (par ex. KC4.5T.../WKC4.5T...)
Distance de commutation nominale (blindé)	5 mm
Distance de commutation (non-blindé)	7.5 mm
Portée assurée	$\leq (0,72 \times S_n)$
Hystérésis	1...20 %
Dérive en température	typique 20 %
Reproductibilité	≤ 2 % de la valeur finale
Température ambiante	-25...+70 °C
Données électriques	
Tension de service	18...30 VDC
	En mode IO-Link
Taux d'ondulation	≤ 10 % U_{ss}
Courant de service nominal DC	≤ 200 mA
Consommation propre à vide	≤ 15 mA
Courant résiduel	≤ 0.1 mA
Fréquence de commutation	0.01 kHz
Fréquence d'oscillation	Conforme à EN 60947-5-2, 8.2.6.2 Tableau 9 : 0,1...2,0 MHz
Tension d'essai d'isolement	≤ 0.5 kV
Protocole de communication	IO-Link
Fonction de sortie	3 fils, N.O. / N.F., PNP
Protection contre les courts-circuits	oui / contrôle cyclique

Données techniques

Tension de déchet I _a	≤ 2.4 V
Protection contre les ruptures de câble/in-versions de polarité	oui / entièrement
Essais/Certificats	
Homologations	UL
Numéro d'homologation UL	E210608
IO-Link	
Spécification IO-Link	V 1.1
Paramétrage	FDT/DTM
Physique de transmission	correspond à la physique 3 fils (PHY2)
Vitesse de transmission	COM 2 / 38,4 kBit/s
Largeur de données de processus	16 bit
Information de valeur mesurée	12 bit
Type de châssis	2.2
Inclus dans la norme SIDI GSDML	Oui
Données mécaniques	
Format	tube fileté, M18 x 1
Dimensions	87.3 mm
Matériau de boîtier	Plastique, PA12-GF30, PEI
Matériau face active	PA12-GF30, jaune
Pression admissible sur capuchon frontal	≤ 6 bar
Couple de serrage max. de l'écrou de boîtier	2 Nm
Raccordement électrique	Connecteur, M12 x 1
Résistance aux vibrations	55 Hz (1 mm)
Résistance aux chocs	30 g (11 ms)
Mode de protection	IP67
MTTF	1080 Années suivant SN 29500 (Ed. 99) 40 °C
Indication de la tension de service	vert
Indication de l'état de commutation	LED, Jaune

Manuel de montage

Caractéristiques du produit

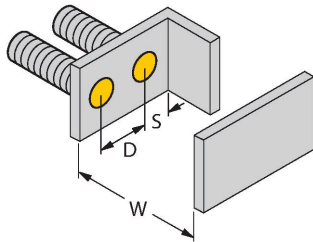
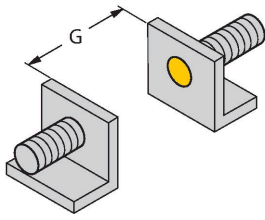

Distance D 36 mm

Distance W 15 mm

Distance S 27 mm

Distance G 30 mm

Diamètre de la face active B \varnothing 18 mm

Les distances minimales indiquées ont été vérifiées à une distance de commutation standard.
En cas d'une modification de la sensibilité du détecteur, les données sur la fiche technique ne sont plus applicables.

Accessoires

BS 18

69471

Bride de fixation pour détecteurs à tube fileté ; matériau : PA66-GF

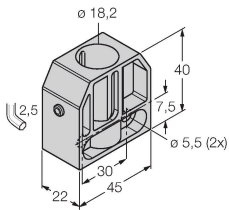

BSN 18

69472

Bride de fixation pour détecteurs à tube fileté ; matériau : PA66-GF

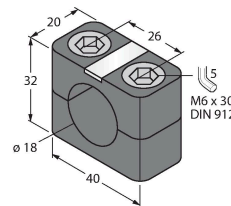

BST-18B

6947214

Bride de fixation pour détecteurs à tube fileté, avec butée fixe ; matériau : PA6

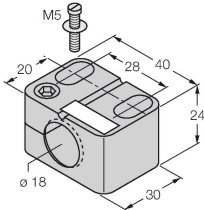

MAP-M18

6950012

adaptateur de montage; matériau: polypropylène; possibilité de remplacement du détecteur dans des cuves remplies (l'adaptateur reste dans la cuve lors du remplacement)

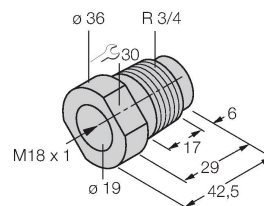

Accessoires

Dimensions

Type

N° d'identification

RKC4.4T-2/TXL

6625503

Câble de raccordement, connecteur femelle M12, droit, 4 broches, longueur de câble : 2 m, matériau de la gaine : PUR, noir ; homologation cULus

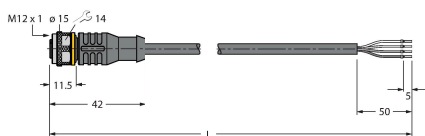

Dimensions	Type	N° d'identification	
	WKC4.4T-2/TXL	6625515	Câble de raccordement, connecteur femelle M12, coudé, 4 broches, longueur de câble : 2 m, matériau de la gaine : PUR, noir ; homologation cULus
	WKC4.4T-2/TEL	6625025	Câble de raccordement, connecteur femelle M12, coudé, 4 broches, longueur de câble : 2 m, matériau de la gaine : PVC, noir ; homologation cULus
	RKC4.4T-2/TEL	6625013	Câble de raccordement, connecteur femelle M12, droit, 4 broches, longueur de câble : 2 m, matériau de la gaine : PVC, noir ; homologation cULus

Accessoires

Dimensions	Type	N° d'identification	
	TX1-Q20L60	6967114	Adaptateur TEACH e.a. pour les codeurs inductifs, les détecteurs de positionnement linéaires, les détecteurs angulaires, à ultrasons et capacitifs
	TBEN-S2-4IOL	6814024	Module E/S de multiprotocole compact, 4 maîtres IO-Link 1.1 classe A, canaux PNP digitales universelles 0.5A

Dimensions	Type	N° d'identification	
	USB-2-IOL-0002	6825482	maître IO-Link avec interface USB intégrée

