

# BC5-M18-AZ3X

## Détecteur capacitif

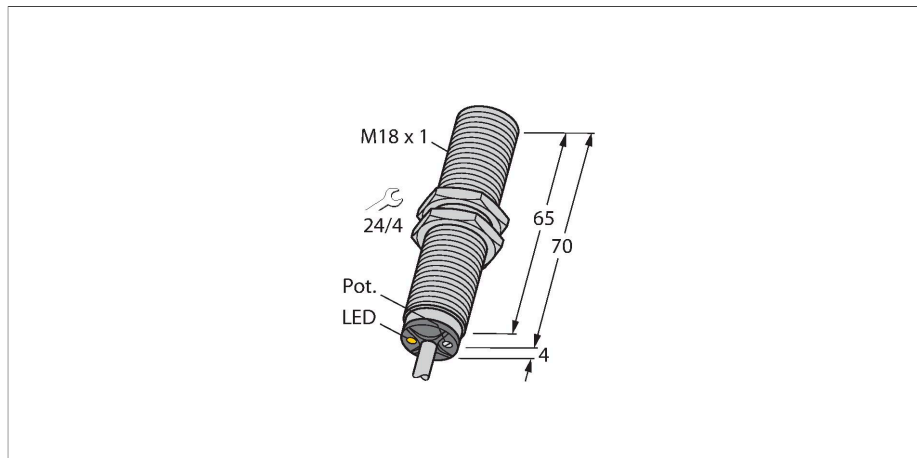

### Caractéristiques

- tube fileté, M18 x 1
- laiton chromé
- réglage fin de la sensibilité par potentiomètre
- AC 2 fils, 20...250 VAC
- contact N.O.
- raccordement par câble

### Schéma de raccordement

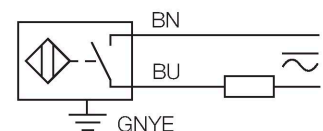

### Données techniques

Type	BC5-M18-AZ3X
N° d'identification	2305000
Distance de commutation nominale (blindé)	5 mm
Distance de commutation (non-blindé)	5 mm
Portée assurée	$\leq (0,72 \times S_n)$
Hystérésis	2...20 %
Dérive en température	typique 20 %
Reproductibilité	$\leq 2 \%$ de la valeur finale
Température ambiante	-25...+70 °C
<b>Données électriques</b>	
Tension de service	20...250 VAC
Courant de service nominal AC	$\leq 500$ mA
Fréquence	$\geq 50... \leq 60$ Hz
Courant min. de service	$\geq 5$ mA
Courant résiduel	$\leq 1.7$ mA
Fréquence de commutation	0.02 kHz
Fréquence d'oscillation	Conforme à EN 60947-5-2, 8.2.6.2 Tableau 9 : 0,1...2,0 MHz
Tension d'essai d'isolement	$\leq 1.5$ kV
Fonction de sortie	2 fils, contact N.O., 2 fils
Tension de déchet $I_e$	$\leq 7$ V
<b>Essais/Certificats</b>	
Homologations	UL
Numéro d'homologation UL	E210608
<b>Données mécaniques</b>	
Format	tube fileté, M18 x 1

### Principe de fonctionnement

Les capteurs de proximité capacitifs permettent de détecter sans contact et sans usure aussi bien des objets métalliques (conducteurs d'électricité), que des objets non métalliques (non-conducteurs d'électricité).

## Données techniques

Dimensions	74 mm
Matériau de boîtier	métal, CuZn, chromé
Matériau face active	PBT-GF30-V0, jaune
Pression admissible sur capuchon frontal	≤ 4 bar
Couple de serrage max. de l'écrou de boîtier	25 Nm
Raccordement électrique	Câble
qualité de câble	Ø 5.2 mm, LifYY, PVC, 2 m
Section de conducteur	3x 0.5 mm <sup>2</sup>
Résistance aux vibrations	55 Hz (1 mm)
Résistance aux chocs	30 g (11 ms)
Mode de protection	IP67
MTTF	1080 Années suivant SN 29500 (Ed. 99) 40 °C
Indication de la tension de service	vert
Indication de l'état de commutation	LED, Rouge

## Manuel de montage

### Caractéristiques du produit

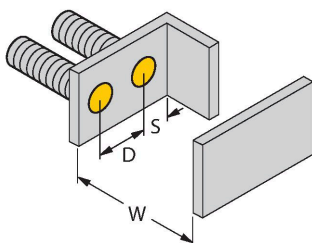
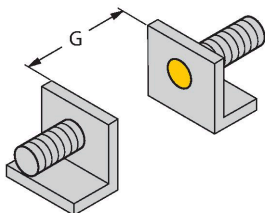

Distance D	36 mm
------------	-------

Distance W	15 mm
------------	-------

Distance S	27 mm
------------	-------

Distance G	30 mm
------------	-------

Diamètre de la face active B	Ø 18 mm
------------------------------	---------

Les distances minimales indiquées ont été vérifiées à une distance de commutation standard.

En cas d'une modification de la sensibilité du détecteur par un potentiomètre les données sur la fiche technique ne sont plus valables.

## Accessoires

BS 18

69471

Bride de fixation pour détecteurs à tube fileté ; matériau : PA66-GF

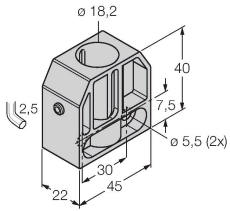

BSN 18

69472

Bride de fixation pour détecteurs à tube fileté ; matériau : PA66-GF

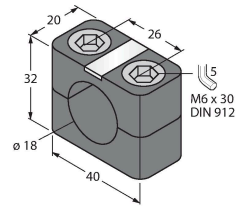

BST-18B

6947214

Bride de fixation pour détecteurs à tube fileté, avec butée fixe ; matériau : PA6

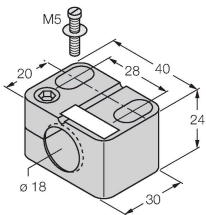

MAP-M18

6950012

adaptateur de montage; matériau: polypropylène; possibilité de remplacement du détecteur dans des cuves remplies (l'adaptateur reste dans la cuve lors du remplacement)

