

# EA5R1800PUXMODQ

## Rideau lumineux de mesure – récepteur

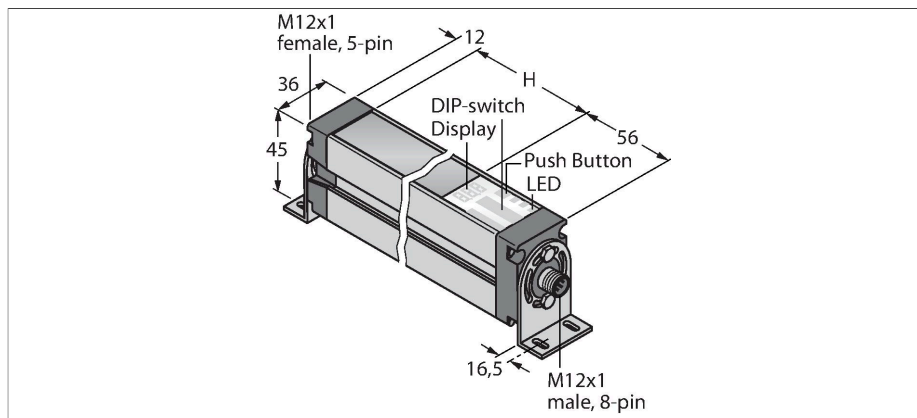

### Données techniques

Type	EA5R1800PUXMODQ
N° d'identification	3077547
<b>Données optiques</b>	
Fonction	rideau lumineux
Mode de fonctionnement	récepteur
Résolution optique	5 mm
Portée	400...4000 mm
Hauteur zone surveillée	1800 mm
Nombre de faisceaux	360
<b>Données électriques</b>	
Tension de service	15...30 VDC
Courant de service nominal DC	≤ 375 mA
Consommation propre à vide	≤ 400 mA
Protocole de communication	Modbus RTU RS485
Fonction de sortie	2 × contact N.O., PNP/sortie analogique
Type de la sortie analogique	0...10 V
Sortie de tension	0...10 V
Résistance de charge	≥ 2000 Ω
Retard à la disponibilité	≤ 2 s
Temps de réponse typique	< 26.5 ms
Suppression possible	Oui
<b>Données mécaniques</b>	
Format	Rectangulaire, EZ-Array
Dimensions	45.2 x 36 x 1878 mm
Matériau de boîtier	métal, AL, anodisé
Lentille	plastique, acrylique
Raccordement électrique	Connecteur, M12 × 1

### Caractéristiques

- connecteur M12x1, 8 pôles
- hauteur 1800 mm
- Mode de protection IP65
- Résolution 5 mm
- Portée max. 4 m
- 2 équerres de fixation EZA-MBK-11 incluses
- Tension de service 15...30 VDC
- 2x sortie digitale PNP
- 2x sortie analogique 0...10 V
- Modbus RTU par RS485, M12 x 1 connecteur femelle, 5 pôles
- débits en bauds supportés: 9 600, 19 200, 38 400, 57 600 et 115 200 Bd

### Schéma de raccordement



## Données techniques

Température ambiante	-40...+70 °C
Mode de protection	IP65
Indication de la tension de service	LED, rouge
Signalisation de défaut	LED, Rouge (LED bicolore)
Indication réserve de gain	LED, rouge
<b>Essais/Certificats</b>	
Homologations	CE

## Principe de fonctionnement

Le rideau lumineux de mesure EZ-Array est idéal pour des applications telles que la détection des dimensions d'un produit, la détection des profils pendant le fonctionnement, la détection des bords et des milieux, le contrôle de boucle, la détection des ouvertures, le comptage de composants etc. Le rideau lumineux en deux pièces permet une mise en service simple. L'ensemble de l'électronique de traitement est intégré dans le boîtier de récepteur pouvant être configuré par 6 interrupteurs DIP. Pour les fonctions spéciales, le système peut être programmé par le PC à l'aide du logiciel inclus. Pour la synchronisation de l'émetteur et du récepteur, seule la sortie Sync des deux éléments est liée.

## Accessoires

EZA-MBK-11

3071470

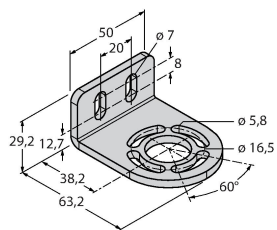

équerre de montage, noir, acier, pour EZ-ARRAY et EZ-SCREEN standard et en cascade 14 & 30 mm

EZA-MBK-12

3071756

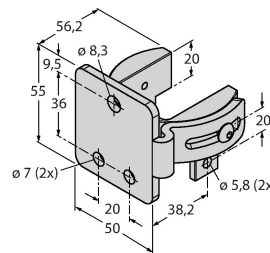

équerre de montage, noir, acier, pour EZ-ARRAY et EZ-SCREEN standard et en cascade 14 & 30 mm

EZA-MBK-20

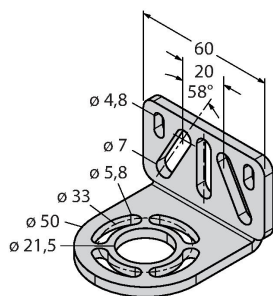

3072587



équerre de montage, noir, acier, pour EZ-ARRAY et EZ-SCREEN standard 14 & 30 mm

## Accessoires

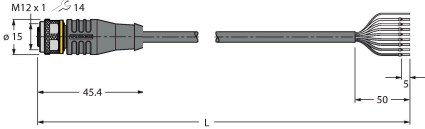
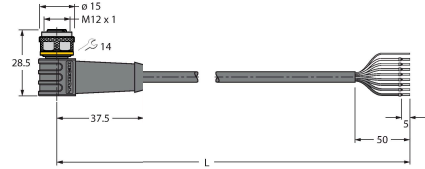
Dimensions	Type	N° d'identification	
	RKC8T-2/TEL	6625130	Câble de raccordement, connecteur femelle M12, droit, 8 pôles ; longueur de câble : 2 m, matériau de la gaine : PVC, noir; homologation cULus; d'autres longueurs de câble et versions livrables, voir <a href="http://www.turck.com">www.turck.com</a>
	WKC8T-2/TEL	6625133	câble de raccordement, connecteur femelle M12, coudé, 8 pôles, longueur de câble: 2 m, matériau de la gaine : PVC, noir; homologation cULus; d'autres longueurs de câble et versions livrables, voir <a href="http://www.turck.com">www.turck.com</a>

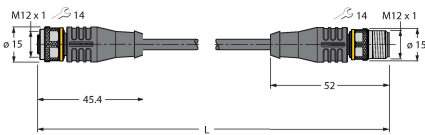
Dimensions	Type	N° d'identification	
	EZA-USB-485-01	3083025	câble de convertisseur USB-RS485, connecteur mâle M12 x 1 sur connecteur USB type A
	RKS8T-2/TEL	6625446	câble de raccordement, connecteur femelle M12, droit, 8 pôles, longueur de câble: 2m, matériau de gaine: PVC, noir; blindé; homologation cULus; d'autres longueurs de câble et versions livrables, voir <a href="http://www.turck.com">www.turck.com</a>
			
	WKS8T-2/TXL	6625461	Câble de raccordement, connecteur femelle M12, coudé, 8 pôles, blindé ; longueur de câble : 2 m, matériau de la gaine : PUR, noir; homologation cULus; d'autres longueurs de câble et versions livrables, voir <a href="http://www.turck.com">www.turck.com</a>
			
	RSS4.5T-2/TEL	6626367	
			
	RKS4.5T-2-RSS4.5T/TEL	6626388	
			
	WKS8T-2/TEL	6625449	câble de raccordement, connecteur femelle M12, coudé, 8 pôles, longueur de câble: 2m, matériau de gaine: PVC, noir; blindé; homologation cULus; d'autres longueurs de câble et versions livrables, voir <a href="http://www.turck.com">www.turck.com</a>
