

Q20ELQ7

Détecteur opto-électronique – détecteur en mode barrière (émetteur)

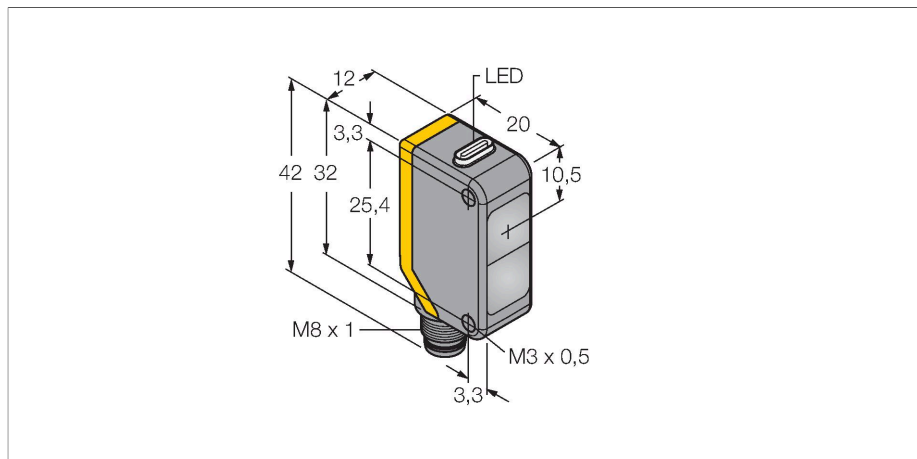

Données techniques

Type	Q20ELQ7
N° d'identification	3078160
Données optiques	
Fonction	Barrière unidirectionnelle
Mode de fonctionnement	Émetteur
Source de lumière	IR
Longueur d'onde	850 nm
Portée	0...20000 mm
Données électriques	
Tension de service	10...30 VDC
Taux d'ondulation	< 10 % $V_{\text{crête à crête}}$
Consommation propre à vide	≤ 18 mA
protection contre les inversions de polarité	oui
Retard à la disponibilité	≤ 100 ms
Données mécaniques	
Format	Rectangulaire, Q20
Dimensions	20 x 12 x 42 mm
Matériau de boîtier	Plastique, Plastique thermoplastique
Lentille	plastique, Acrylic
Raccordement électrique	Connecteur, M8 × 1, PVC
Nombre de conducteurs	4
Température ambiante	-20...+60 °C
Mode de protection	IP67
Indication de la tension de service	LED, vert
Indication réserve de gain	LED

Caractéristiques

- connecteur M8 x 1, 4 pôles
- mode de protection IP67
- LED visible de tous les côtés
- tension de service: 10...30 VDC

Schéma de raccordement

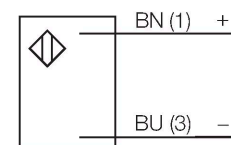

Principe de fonctionnement

Les détecteurs en mode barrière sont constitués d'un émetteur et d'un récepteur. Ils sont montés de telle manière que la lumière de l'émetteur arrive exactement au récepteur. Si un objet interrompt ou affaiblit le rayon lumineux, une commutation sera réalisée. Partout où des objets opaques doivent être détectés, des systèmes barrière sont les détecteurs photoélectriques les plus fiables. Le grand contraste entre l'état clair et sombre, ainsi que les réserves de gain élevées typiques pour ce mode de fonctionnement, permettent un fonctionnement avec de grandes distances et sous des conditions ambiantes difficiles.

Données techniques

Essais/Certificats

Homologations

CE

Courbe de réserve de gain

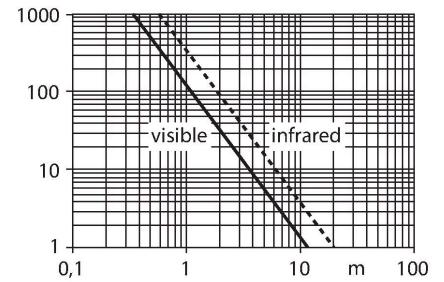

Accessoires

SMBQ20H

3079041

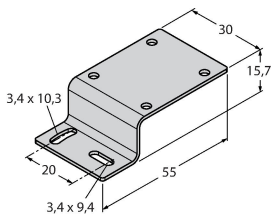

équerre de montage, acier inoxydable, montage horizontal, pour le format Q20

SMBQ20L

3079040

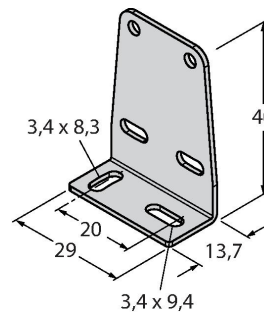

équerre de montage, à angle droit, acier inoxydable, pour le format Q20

SMBQ20LV

3079042

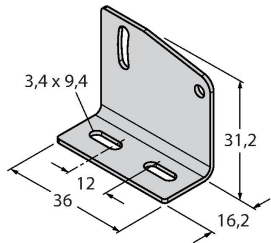

équerre de montage, à angle droit, acier inoxydable, pour le format Q20

SMBQ20U

3079043

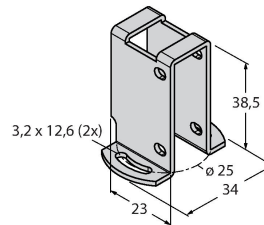

boîtier de protection, acier inoxydable, pour le format Q20

Accessoires

Dimensions	Type	N° d'identification	
	PKW4M-2/TEL	6625067	câble de raccordement, connecteur femelle M8, coudé, 4 pôles, longueur de câble: 2m, matériau de gaine: PVC, noir; homologation cULus; d'autres longueurs de câble et versions livrables, voir www.turck.com
	PKG4M-2/TEL	6625061	câble de raccordement, connecteur femelle M8, droit, 4 pôles, longueur de câble: 2m, matériau de gaine: PVC, noir; homologation cULus; d'autres longueurs de câble et versions livrables, voir www.turck.com