

# Q20ELQ5

## Détecteur opto-électronique – détecteur en mode barrière (émetteur)

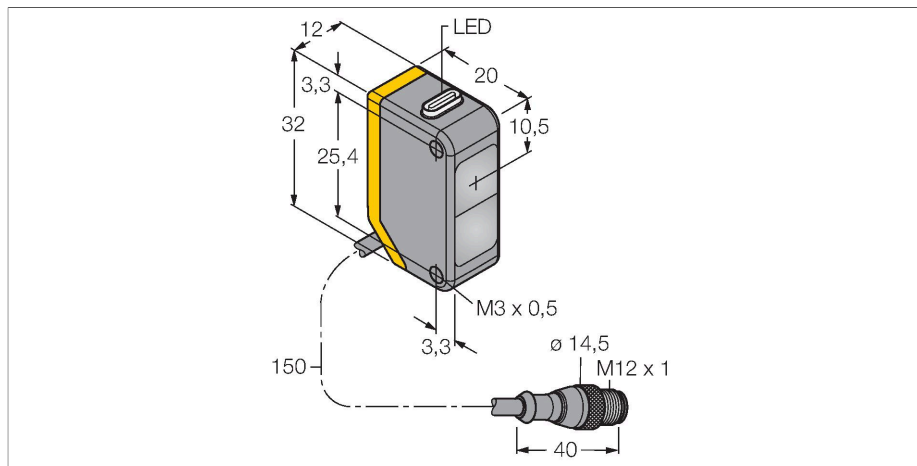

### Données techniques

Type	Q20ELQ5
N° d'identification	3078206
<b>Données optiques</b>	
Fonction	Barrière unidirectionnelle
Mode de fonctionnement	Émetteur
Source de lumière	IR
Longueur d'onde	850 nm
Portée	0...20000 mm
<b>Données électriques</b>	
Tension de service	10...30 VDC
Taux d'ondulation	< 10 % V <sub>crête à crête</sub>
Consommation propre à vide	≤ 18 mA
protection contre les inversions de polarité	oui
Retard à la disponibilité	≤ 100 ms
<b>Données mécaniques</b>	
Format	Rectangulaire, Q20
Dimensions	20 x 12 x 32 mm
Matériau de boîtier	Plastique, Plastique thermoplastique
Lentille	plastique, Acrylic
Raccordement électrique	Câble avec connecteur, M12 x 1, 0.15 m, PVC
Nombre de conducteurs	4
Température ambiante	-20...+60 °C
Mode de protection	IP67
Indication de la tension de service	LED, vert

### Caractéristiques

- câble avec connecteur, PVC, 150 mm, M12 x 1, 4 pôles
- mode de protection IP67
- LED visible de tous les côtés
- tension de service: 10...30 VDC

### Schéma de raccordement

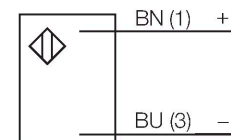

### Principe de fonctionnement

Les détecteurs en mode barrière sont constitués d'un émetteur et d'un récepteur. Ils sont montés de telle manière que la lumière de l'émetteur arrive exactement au récepteur. Si un objet interrompt ou affaiblit le rayon lumineux, une commutation sera réalisée. Partout où des objets opaques doivent être détectés, des systèmes barrière sont les détecteurs photoélectroniques les plus fiables. Le grand contraste entre l'état clair et sombre, ainsi que les réserves de gain élevées typiques pour ce mode de fonctionnement, permettent un fonctionnement avec de grandes distances et sous des conditions ambiantes difficiles.

## Données techniques

Indication réserve de gain LED

Essais/Certificats

Homologations

CE

## Courbe de réserve de gain

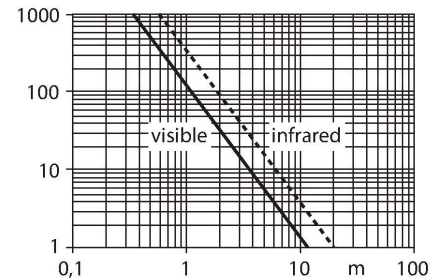

## Accessoires

SMBQ20H

3079041

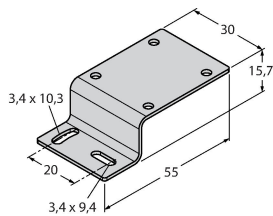

équerre de montage, acier inoxydable, montage horizontal, pour le format Q20

SMBQ20L

3079040

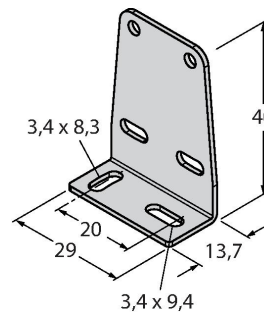

équerre de montage, à angle droit, acier inoxydable, pour le format Q20

SMBQ20LV

3079042

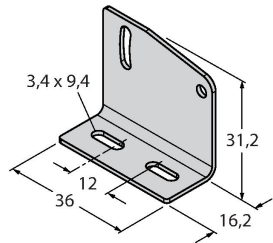

équerre de montage, à angle droit, acier inoxydable, pour le format Q20

SMBQ20U

3079043

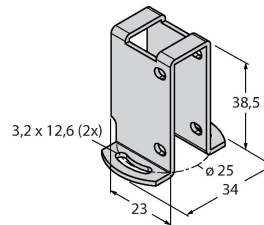

boîtier de protection, acier inoxydable, pour le format Q20

## Accessoires

Dimensions

Type

N° d'identification

RKC4.4T-2/TEL

6625013

câble de raccordement, connecteur femelle M12, droit, 4 pôles, longueur de câble: 2m, matériau de gaine: PVC, noir; homologation cULus; d'autres longueurs de câble et versions livrables, voir [www.turck.com](http://www.turck.com)



WKC4.4T-2/TEL

6625025

câble de raccordement, connecteur femelle M12, coudé, 4 pôles, longueur de câble: 2m, matériau de gaine: PVC, noir; homologation cULus; d'autres longueurs de câble et versions livrables, voir [www.turck.com](http://www.turck.com)

