

SLPP25-690P88

Rideau lumineux de sécurité des machines – paire d'émetteur/récepteur

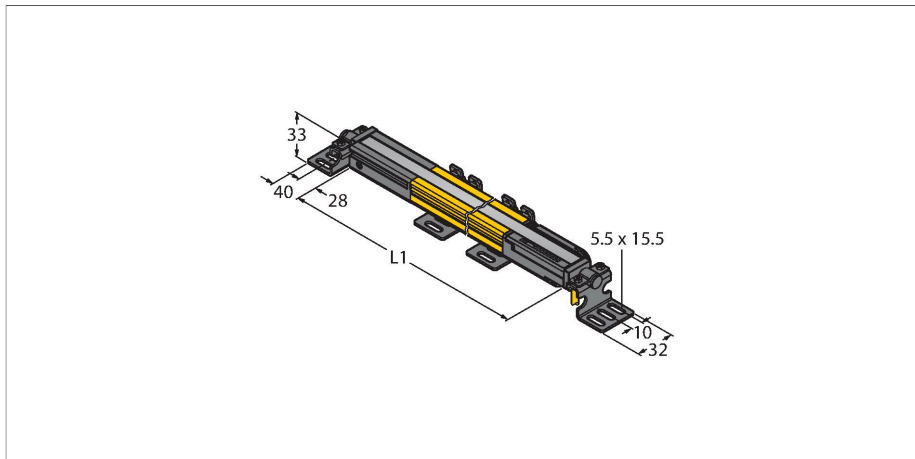

Données techniques

| | |
|--|--------------------------------|
| Type | SLPP25-690P88 |
| N° d'identification | 3083739 |
| Données optiques | |
| Fonction | rideau lumineux |
| Source de lumière | IR |
| Longueur d'onde | 850 nm |
| Résolution optique | 25 mm |
| Portée | 100...7000 mm |
| Hauteur zone surveillée | 690 mm |
| Nombre de faisceaux | 35 |
| Avec fonction muting | Non |
| Scan Code | réglable |
| Données électriques | |
| Tension de service | 20...28 VDC |
| Taux d'ondulation | < 10 % $V_{crête \ à \ crête}$ |
| Courant de service nominal DC | ≤ 210 mA |
| Consommation propre à vide | ≤ 275 mA |
| Courant de sortie max. sortie sûre | 500 mA |
| Protection contre les courts-circuits | oui |
| protection contre les inversions de polarité | oui |
| Fonction de sortie | 2 × contact N.F., 2 x PNP |
| Nombre de sorties semi-conductrices sûres | 2 |
| Temps de réponse typique | < 19.5 ms |
| Avec fonction de réarmement | Oui |

Caractéristiques

- câble avec connecteur, 300 mm M12x1, 8 pôles
- mode de protection IP65
- boîtier plat sans zone morte
- réglage par interrupteurs DIP
- réglage de la résolution réduite
- fonction "blanking"
- tension de service: 24 VDC ± 15 %
- résolution 25 mm
- hauteur zone surveillée 690 mm (L1)
- Catégorie de sécurité Cat 4, PL e suivant EN ISO 13849-1:2008
- Type 4 suivant IEC 61496-1,-2
- SIL 3 suivant IEC 61508

Schéma de raccordement

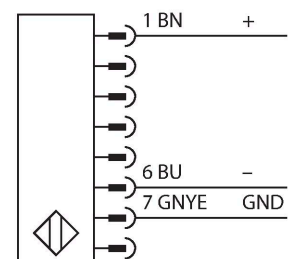
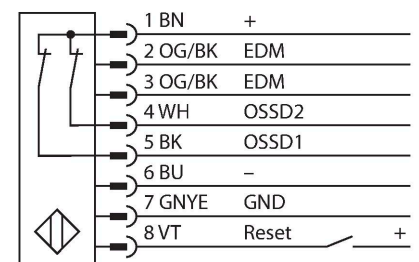

Données techniques

| | |
|-------------------------------------|--|
| Suppression possible | Oui |
| Données mécaniques | |
| Format | Rectangulaire, EZ-Screen LP |
| Dimensions | 26 x 28 x 689 mm |
| Matériau de boîtier | métal, AL, Polyester jaune |
| Lentille | plastique, acrylique |
| Montage en cascade possible | Non |
| Raccordement électrique | Câble avec connecteur, M12 x 1, 0.3 m |
| Nombre de conducteurs | 8 |
| Température ambiante | 0...+55 °C |
| Mode de protection | IP65 |
| Indication de la tension de service | LED, vert |
| Indication de l'état de commutation | LED bicolore, Rouge |
| Essais/Certificats | |
| Résistance aux vibrations | 10-55 Hz at 0.35 mm |
| Contrôle de chocs | 10 g at 16 ms (6000 cycles) |
| Homologations | CE, cTUVus, PL e suivant ENISO 13849-1:2008, SIL 3 suivant IEC 61508 |

Principe de fonctionnement





La barrière immatérielle de sécurité de machines à haute résolution sans zone morte se compose d'un émetteur et d'un récepteur. Le système étant synchronisé optiquement, un câblage entre l'unité d'émetteur et de récepteur n'est pas requis. Les sorties logiques de sécurité du récepteur sont directement liées à un relais de charge (p.ex. IM-T-9A) et cause l'arrêt immédiat du cycle de machine dangereux. Par la surveillance à deux canaux de l'appareil de commutation et la construction redondante, où deux processeurs peuvent entraîner un contrôle réciproque la catégorie de sécurité PLe selon ISO 13849-1 est remplie.

Accessoires

| | | | |
|------------|--|------------|--|
| LPA-MBK-11 | 3082841 | LPA-MBK-12 | 3082842 |
| | Équerre de montage, fixation pour capuchon arrière, 14-ga. acier, galvanisé, noir, rotation de détecteur 360°, comprend 2 pièces et jeu d'écrous | | Équerre de montage, fixation latérale, 14-ga. acier, galvanisé, noir, rotation de détecteur +10°/-30°, comprend 1 pièce et jeu d'écrous |
| LPA-MBK-20 | 3082853 | LPA-MBK-22 | 3082844 |
| | Équerre de montage, fixation murale, 12-ga. acier, galvanisé, noir, en combinaison avec LPA-MBK-11/ -12/ -13, comprend 1 pièce et jeu d'écrous | | Équerre de montage, fixation pour capuchon arrière, 14-ga. acier, galvanisé, noir, en combinaison avec LPA-MBK-11, comprend 2 pièces et jeu d'écrous |

Accessoires

| Dimensions | Type | N° d'identification | |
|------------|------------|---------------------|--|
| | DEE2R-81D | 3072205 | câble de raccordement, PVC, jaune, longueur: 0.31 m, connecteur femelle, M12 x 1, 8 pôles, sur connecteur mâle, M12 x 1, 8 pôles |
| | DEE2R-83D | 3072206 | câble de raccordement, PVC, jaune, longueur: 0.91 m, connecteur femelle, M12 x 1, 8 pôles, sur connecteur mâle, M12 x 1, 8 pôles |
| | DEE2R-88D_ | 3072635 | câble de raccordement, PVC, jaune, longueur: 2.44 m, connecteur femelle, M12 x 1, 8 pôles, sur connecteur mâle, M12 x 1, 8 pôles |
| | DEE2R-815D | 3072207 | câble de raccordement, PVC, jaune, longueur: 4.57 m, connecteur femelle, M12 x 1, 8 pôles, sur connecteur mâle, M12 x 1, 8 pôles |

| Dimensions | Type | N° d'identification | |
|---|-----------------|---------------------|--|
| | DEE2R-825D | 3072208 | câble de raccordement, PVC, jaune, longueur: 7.62 m, connecteur femelle, M12 x 1, 8 pôles, sur connecteur mâle, M12 x 1, 8 pôles |
| | DEE2R-850D | 3072209 | câble de raccordement, PVC, jaune, longueur: 15.2 m, connecteur femelle, M12 x 1, 8 pôles, sur connecteur mâle, M12 x 1, 8 pôles |
| | DEE2R-875D | 3072210 | câble de raccordement, PVC, jaune, longueur: 22.9 m, connecteur femelle, M12 x 1, 8 pôles, sur connecteur mâle, M12 x 1, 8 pôles |
| | DEE2R-8100D | 3072211 | câble de raccordement, PVC, jaune, longueur: 30.5 m, connecteur femelle, M12 x 1, 8 pôles, sur connecteur mâle, M12 x 1, 8 pôles |
| | QDE-815D | 3070883 | Câble de raccordement pour barrières immatérielles de sécurité, PVC, jaune, longueur 4.57 m, connecteur femelle, M12 x 1, 8 pôles |
|  | QDE-825D | 3070884 | Câble de raccordement pour barrières immatérielles de sécurité, PVC, jaune, longueur 7.62 m, connecteur femelle, M12 x 1, 8 pôles |
|  | QDE-850D | 3070885 | Câble de raccordement pour barrières immatérielles de sécurité, PVC, jaune, longueur 15.3 m, connecteur femelle, M12 x 1, 8 pôles |
|  | QDE-875D | 3071466 | Câble de raccordement pour barrières immatérielles de sécurité, PVC, jaune, longueur 22.9 m, connecteur femelle, M12 x 1, 8 pôles |
|  | QDE-8100D | 3071467 | Câble de raccordement pour barrières immatérielles de sécurité, PVC, jaune, longueur 30.5 m, connecteur femelle, M12 x 1, 8 pôles |
| | CSB-M1280M1280 | 3075375 | répartiteur Y, PVC, jaune à connecteur, M12 x 1, 8 pôles sur 2 x 0.3 m de câble, PVC, jaune, à connecteur femelle, M12 x 1, 8 pôles |
| | CSB-M1281M1281 | 3073252 | répartiteur Y, PVC, jaune, longueur: 0.3 m à connecteur, M12 x 1, 8 pôles sur 2 x 0.3 m de câble, PVC, jaune, à contreconnecteur, M12 x 1, 8 pôles |
| | CSB-M1288M1281 | 3073253 | répartiteur Y, PVC, jaune, longueur: 2.5 m à connecteur, M12 x 1, 8 pôles sur 2 x 0.3 m de câble, PVC, jaune, à contreconnecteur, M12 x 1, 8 pôles |
| | CSB-M12815M1281 | 3073254 | répartiteur Y, PVC, jaune, longueur: 4.6 m à connecteur, M12 x 1, 8 pôles sur 2 x 0.3 m de câble, PVC, jaune, à contreconnecteur, M12 x 1, 8 pôles |
| | CSB-M12825M1281 | 3073255 | répartiteur Y, PVC, jaune, longueur: 7.6 m à connecteur, M12 x 1, 8 pôles sur 2 x 0.3 m de câble, PVC, jaune, à contreconnecteur, M12 x 1, 8 pôles |
| | DEE2R-88D | 3094306 | câble de raccordement, PVC, jaune, longueur: 2.44 m, connecteur femelle, M12 x 1, 8 pôles, sur connecteur mâle, M12 x 1, 8 pôles |