

DF-G3-PU-2M

Détecteur opto-électronique – Détecteur fibre optique pour fibre optique en plastique

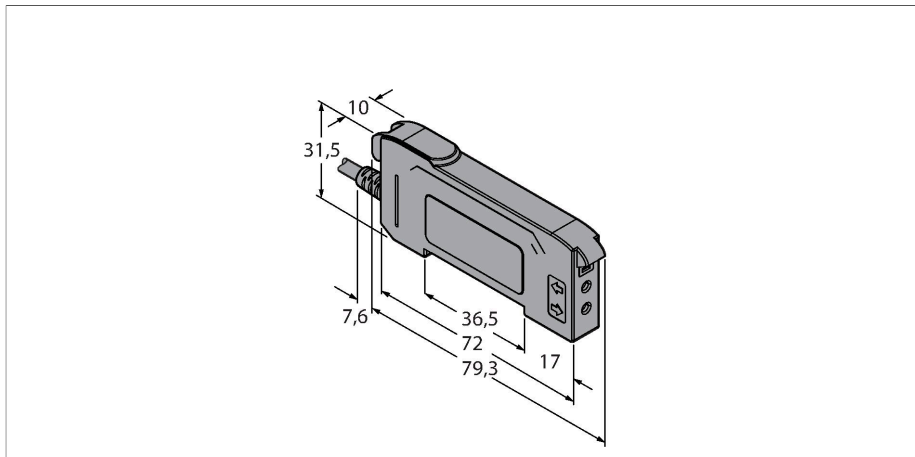

Données techniques

Type	DF-G3-PU-2M
N° d'identification	3087596
Données optiques	
Fonction	Détecteur de fibre optique
Mode de fonctionnement	Fibre optique plastique
Type fibre optique	Plastique
Source de lumière	Rouge
Longueur d'onde	635 nm
Données électriques	
Tension de service	12...30 VDC
Taux d'ondulation	< 10 % $V_{crête \ à \ crête}$
Courant de service nominal DC	≤ 40 mA
Protection contre les courts-circuits	oui
protection contre les inversions de polarité	oui
Fonction de sortie	contact N.O., PNP/sortie analogique
Sortie 2	Analogique, tension
Type de la sortie analogique	0...10 V
Sortie de tension	0...10 V
Sortie de courant	100 mA
Fréquence de commutation	1 kHz
Retard à la disponibilité	≤ 500 ms
Temps de réponse typique	< 0.5 ms
possibilité de réglage	Bouton-poussoir Remote-Teach

Caractéristiques

- 2 m de câble
- rouge visible
- Programmation via câble d'apprentissage ou bouton multifonctions
- tension de service: 12...30 VDC
- sortie PNP, commutation claire/sombre
- sortie analogique, 0...10 V

Schéma de raccordement

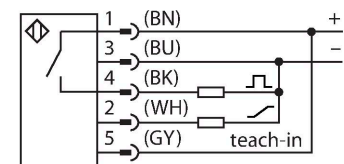

Principe de fonctionnement

Les fibres optiques en verre ou en plastique sont souvent la solution optimale en cas d'encombrements restreints ou de températures élevées. Les fibres optiques transportent la lumière du détecteur vers un objet éloigné. Les fibres optiques individuelles peuvent être combinées avec des systèmes barrière et les fibres optiques en forme de fourche avec des systèmes diffus. Les appareils de base de la troisième génération de la série DF-G offrent des portées très élevées avec des fibres optiques courantes. Ils disposent également de deux affichages 7 segments à 4 chiffres, pour l'affichage simultané de la valeur-limite et de la valeur mesurée de la quantité de lumière reçue. Le bouton multifonction permet de procéder à différents réglages de détecteurs et à une modification du seuil de commutation pendant le fonctionnement.

Données techniques

Données mécaniques	
Format	Rectangulaire, DF-G3
Dimensions	79.3 x 10 x 33 mm
Matériau de boîtier	Plastique, Plastique thermoplastique, noir
Raccordement électrique	Câble, 2 m, PVC
Nombre de conducteurs	5
Température ambiante	-10...+55 °C
Humidité atmosphérique relative	0...90 %
Mode de protection	IP50
Caractéristiques particulières	maintenir/retarder
Indication de l'état de commutation	LED, Jaune
Indication réserve de gain	Double affichage numérique
Essais/Certificats	
Homologations	CE, liste cULus

Accessoires

Dimensions	Type	N° d'identification	
	PBT16U	3042822	<p> fibre optique plastique, mode de fonctionnement: système diffus, embout fileté M3 x 0.75, conducteur confectionnable sans embout, gaine extérieure en polyéthylène, température ambiante -30 °C...+70 °C</p>
	PBT26U	3026080	<p> fibre optique plastique, mode de fonctionnement: système diffus, embout fileté M3 x 0.75, conducteur confectionnable sans embout, gaine extérieure en polyéthylène, température ambiante -30 °C...+70 °C</p>

Dimensions	Type	N° d'identification	
------------	------	---------------------	--

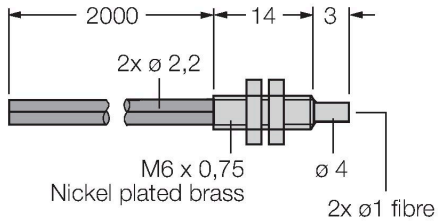

PBT46U

3025967

fibres optiques en plastique, mode de fonctionnement: système diffus, embout fileté M3 x 0,75, conducteur confectionnable sans embout, gaine extérieure en polyéthylène, température ambiante -30 °C...+70 °C

PBT66U

3039982

fibres optiques en plastique, mode de fonctionnement: système diffus, embout fileté M6 x 0,75 mm, conducteur confectionnable sans embout, gaine extérieure en polyéthylène, température ambiante -30 °C...+70 °C

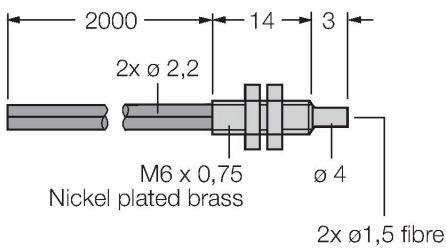

PIT16U

3039983

fibres optiques en plastique, mode de fonctionnement: système rétro-réfléctif ou barrière, embout fileté M3 x 0,5, conducteur confectionnable sans embout, gaine extérieure en polyéthylène, température ambiante -30 °C...+70 °C

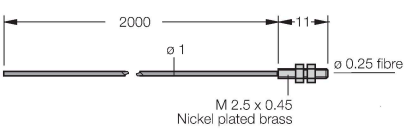

PIT26U

3026079

fibres optiques en plastique, mode de fonctionnement: système rétro-réfléctif ou barrière, embout fileté M3 x 0,5, conducteur confectionnable sans embout, gaine extérieure en polyéthylène, température ambiante -30 °C...+70 °C

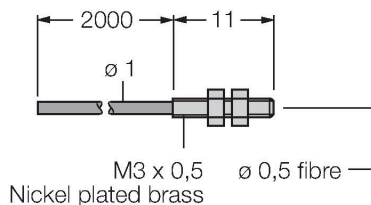

Dimensions	Type	N° d'identification
------------	------	---------------------

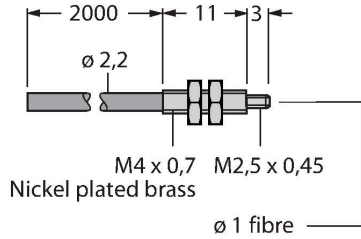

fibres optiques plastiques, mode de fonctionnement: système rétro-réfléctif ou barrière, embout fileté M3 x 0.5, conducteur confectionnable sans embout, gaine extérieure en polyéthylène, température ambiante -30 °C...+70 °C

PIT66U	3039899
--------	---------

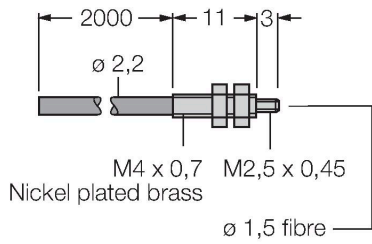

fibres optiques plastiques, mode de fonctionnement: système rétro-réfléctif ou barrière, embout fileté M3 x 0.5, conducteur confectionnable sans embout, gaine extérieure en polyéthylène, température ambiante -30 °C...+70 °C