

Accessoires
équerre de fixation
MW-18

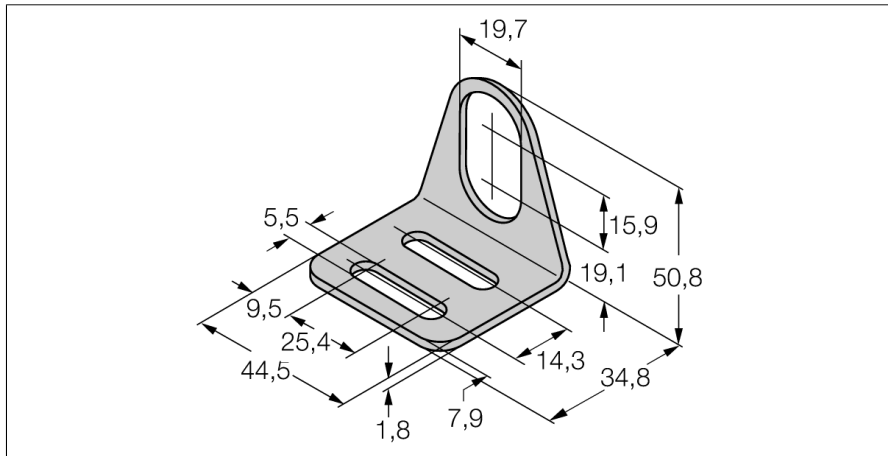

- équerre de fixation pour les détecteurs tube fileté du format M18 x 1
- acier inoxydable A2 1.4301 (AISI 304)

Description générale

L'équerre de fixation pour les détecteurs en tube fileté dans le format M18 x 1 offre une excellente flexibilité de montage. La position du détecteur peut être réajustée de manière particulièrement conviviale dans les trois dimensions.

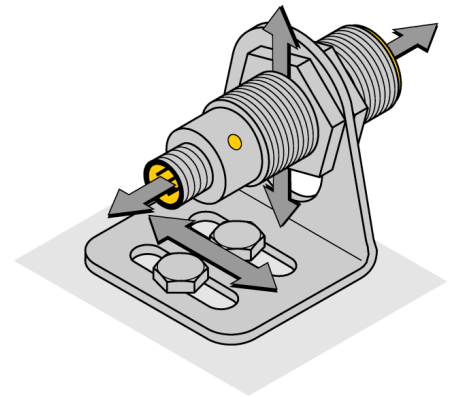

Type	MW-18
No. d'identité	6945004
Format	accessoires pour tube fileté, M18
Dimensions	44.5 x 34.8 x 50.8 mm
Matériau de boîtier	métal, 1.4301 (AISI 304)