

Accessoires

Bride de fixation

BST-30B

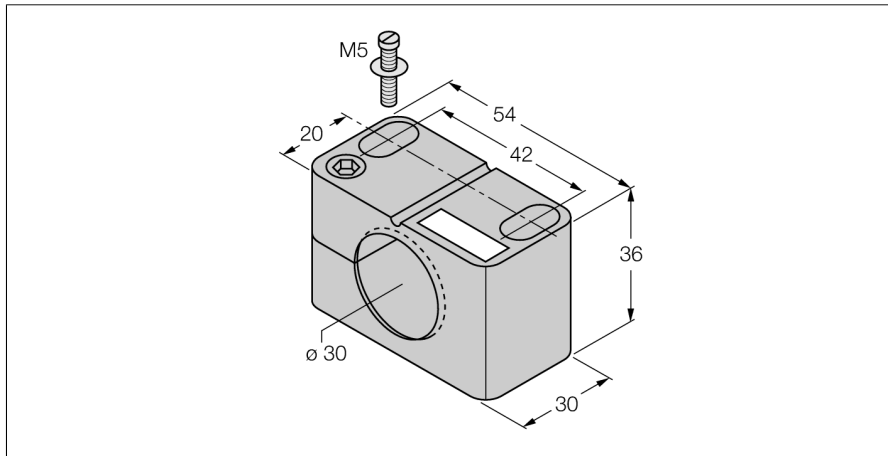

- bride de fixation avec butée fixe
- plastique PA6

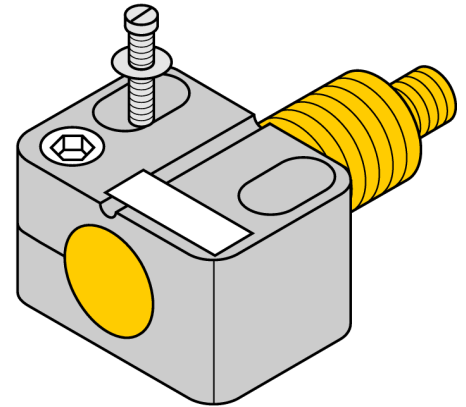

Type	BST-30B
No. d'identité	6947216
Format	accessoires pour tube fileté, M30
Dimensions	30 x 54 x 36 mm
Matériau de boîtier	Plastique, PA6, noir
Couple de serrage max. de l'écrou de boîtier	1 Nm