

Accessoires

Pièce de serrage avec attache de montage pour vérins cylindriques ou vérins avec tirants KLR1-ASB6

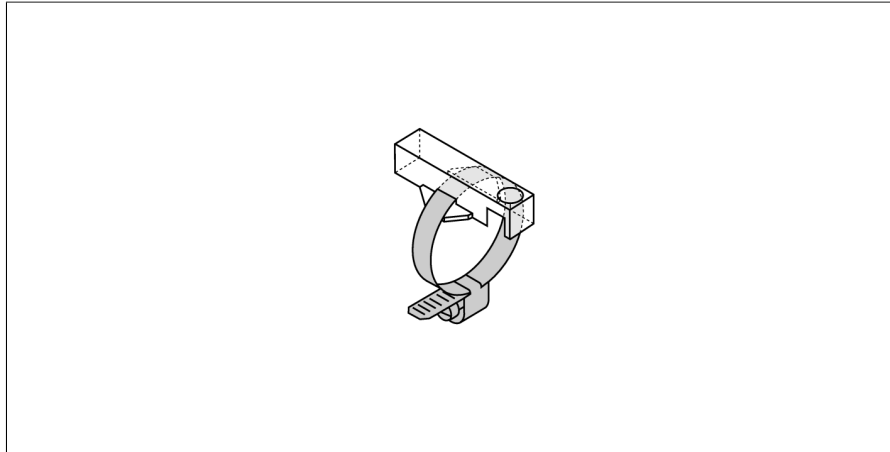

- Montage sur vérins cylindriques
- diamètre vérin: 51...58 mm
- plastique: Trogamid

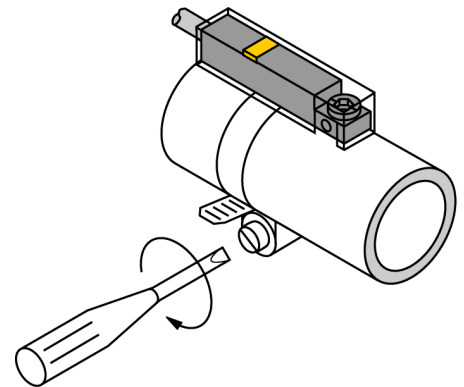

Type	KLR1-ASB6
N° d'identification	6970603
Format	Accessoire, INT
Dimensions	33 x 15 x 9 mm
Matériau de boîtier	Plastique, trogamid
Etrier de fixation adaptée au diamètre de vérin	51...58 mm