

Accessoires

Pièce de serrage avec attache de montage pour vérins cylindriques ou vérins avec tirants KLR1-ASB4

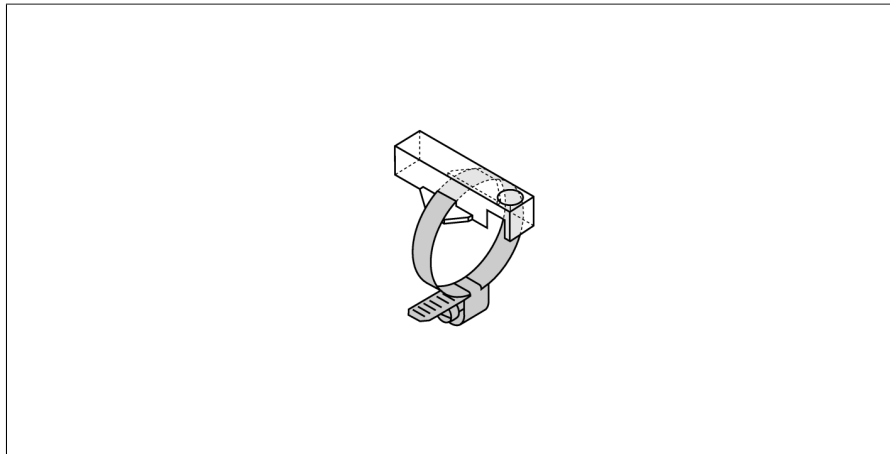

- Montage sur vérins cylindriques
- diamètre vérin: 33...38 mm
- plastique: Trogamid

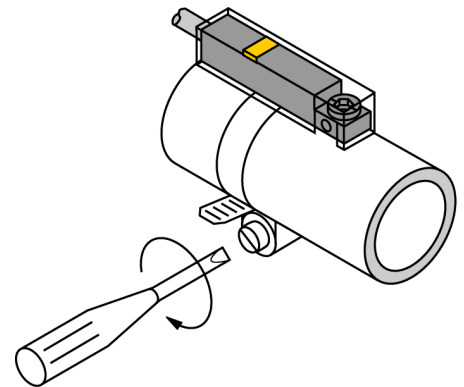

Type	KLR1-ASB4
N° d'identification	6970605
Format	Accessoire, INT
Dimensions	33 x 15 x 9 mm
Matériau de boîtier	Plastique, trogamid
Etrier de fixation adaptée au diamètre de vérin	33...38 mm