

Accessoires

Pièce de serrage avec attache de montage pour vérins cylindriques ou vérins avec tirants KLR1-ASB8

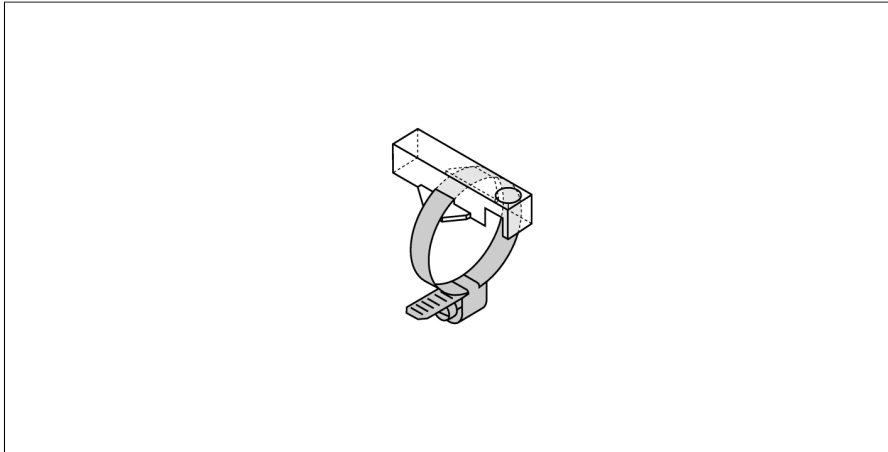

- Montage sur vérins cylindriques
- diamètre vérin: 68...79 mm
- plastique: Trogamid

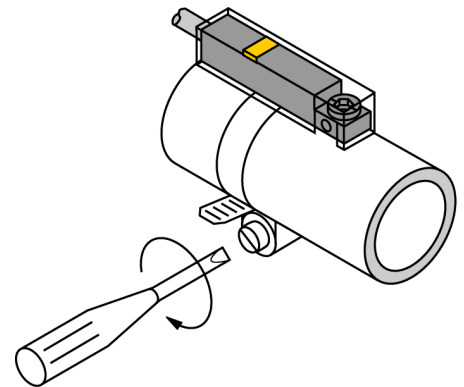

Type	KLR1-ASB8
N° d'identification	6970621
Format	Accessoire, INT
Dimensions	33 x 15 x 9 mm
Matériau de boîtier	Plastique, trogamid
Etrier de fixation adaptée au diamètre de vérin	68...79 mm