

Accessoires

Pièce de serrage avec attache de montage pour vérins cylindriques ou vérins avec tirants KLR1-ASB1

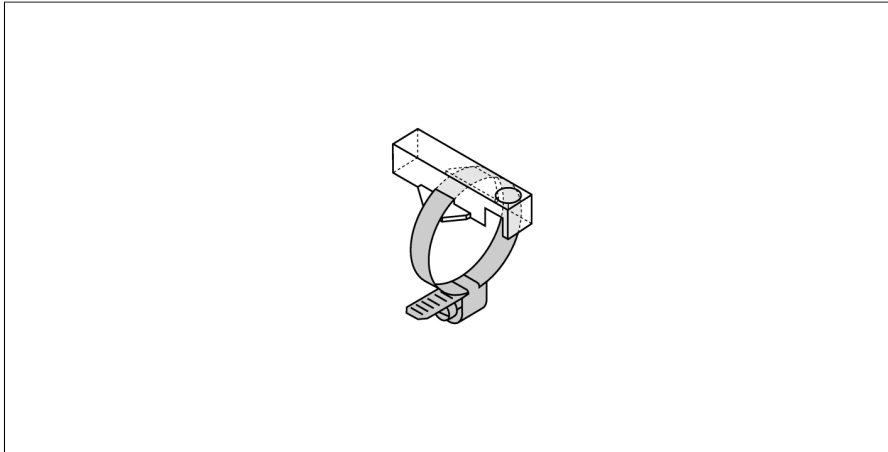

- Montage sur vérins cylindriques
- Diamètre vérin : 7...11 mm
- Plastique : Trogamid

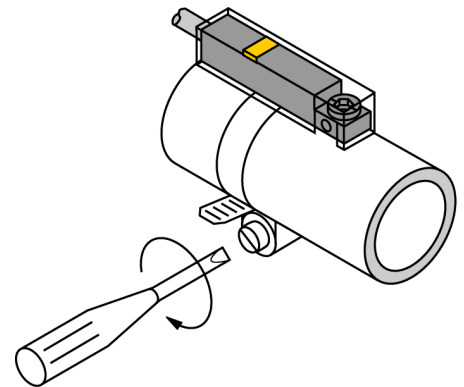

Type	KLR1-ASB1
N° d'identification	6970622
Format	Accessoire, INT
Dimensions	33 x 15 x 9 mm
Matériau de boîtier	Plastique, trogamid
Etrier de fixation adaptée au diamètre de vérin	7...11 mm