

TNLR-Q80-H1147

Tête de lecture/écriture HF

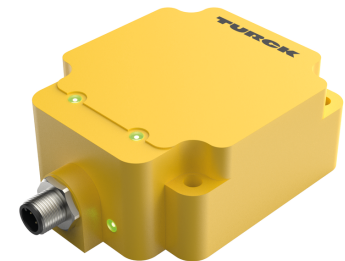
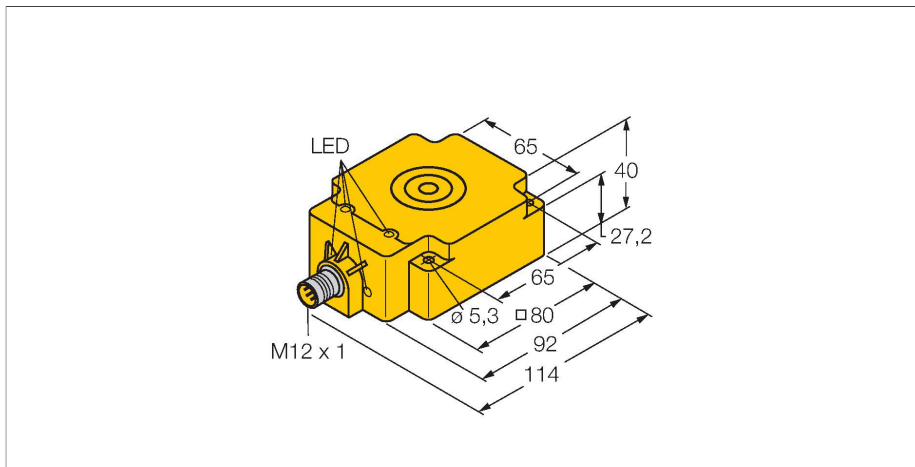

Données techniques

Type	TNLR-Q80-H1147
N° d'identification	7030230
Homologations	CE UKCA UL
Homologations radio	EU/RED : Europe UK SI 2017/1206 : Royaume-Uni FCC : Etats-Unis IC : Canada RCM : Australie/Nouvelle-Zélande
Données électriques	
Tension de service	19.2...28.8 VDC
Courant de service nominal DC	≤ 90 mA
Courant d'enclenchement	1100 mA pour 1 ms
Transmission de données	accouplement inductif
Technologie	HF RFID
Fréquence de fonctionnement	13,56 MHz
Normes radio et protocole	ISO 15693 NFC Typ 5
Distance écriture-lecture max.	215 mm
Fonction de sortie	4 fils, lire/écrire
Données mécaniques	
Condition de montage	non-blindé, blindage partiel possible
Température ambiante	-25...+70 °C
Format	Rectangulaire, Q80
Dimensions	92 x 80 x 40 mm
Matériau de boîtier	Plastique, PBT-GF30-V0, jaune
Matériau face active	plastique
Résistance aux vibrations	55 Hz (1 mm)
Résistance aux chocs	30 g (11 ms)

Caractéristiques

- rectangulaire, hauteur 40 mm
- face active en dessus
- plastique, PBT-GF30-V0
- Alimentation et fonction uniquement par la connexion au module d'interface BLIdent
- Connecteur M12 x 1, connexion uniquement par câble de raccordement BLIdent

Connecteur .../S2503



connecteur .../S2500

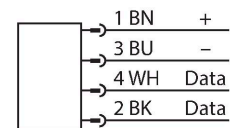

Connecteur .../S2501

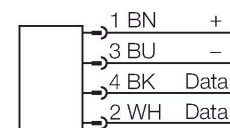

Principe de fonctionnement

Les appareils d'écriture/de lecture HF ayant une fréquence de travail de 13,56 MHz forment une zone de transmission, dont les

Données techniques

Mode de protection	IP67
MTTF	248 Années suivant SN 29500 (Ed. 99) 40 °C
Indication de la tension de service	LED, vert
Quantité dans l'emballage	1

dimensions (0...500 mm) varient en fonction de la combinaison de l'appareil d'écriture/de lecture et de l'étiquette électronique. Les distances d'écriture/de lecture indiquées représentent uniquement des valeurs typiques dans des conditions de laboratoire sans influence des matériaux. Les distances d'écriture/de lecture des étiquettes électroniques pour le montage en métal TW-R**-M(MF) ont été déterminées pour le métal. En raison des tolérances de composants, la situation de montage dans l'application, des conditions environnementales et de l'influence des matériaux (en particulier le métal), les distances atteignables peuvent varier une proportion maximale de 30 %. C'est la raison pour laquelle il est indispensable d'effectuer un test de l'application (surtout pour la lecture et l'écriture en mouvement) dans des conditions réelles.

Instructions de montage / Description

Largeur de la face active B 80 mm

LED	Couleur	Etat	Signification
\\Graphics\Pic4\00185369_0.EPS			

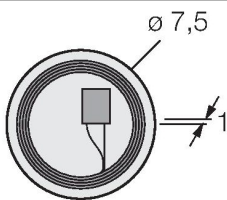
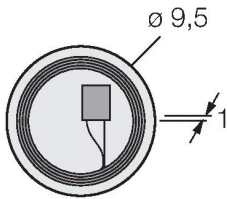
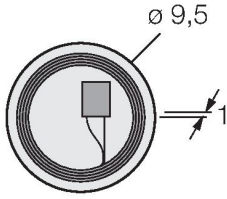
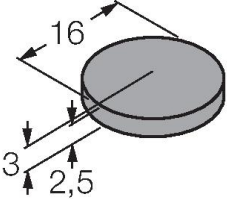
dimensions	désignation de type	distance d'écriture/ de lecture		zone de transmission		distance minimale entre deux têtes d'écriture-lecture [mm]
		recommandé [mm]	max. [mm]	longueur max. [mm]	déplacement de largeur max. [mm]	
	TW-R7.5-B128 7030231	20	41	60	30	240
	TW-R9.5-B128 7030252	22	45	66	33	240
	TW-R9.5-K2 7030558	34	70	76	38	240
	TW-R16-B128 6900501	50	85	90	45	240

<p>∅ 20 2,8</p>	TW-R20-B128 6900502	50	88	92	47	240
<p>∅ 20 2,8</p>	TW-R20-B320 100005244	50	88	92	47	240
<p>∅ 20 2,8</p>	TW-R20-K2 6900505	40	75	84	42	240
<p>∅ 5,2 ∅ 30 3</p>	TW-R30-B128 6900503	60	115	116	58	240
<p>∅ 5,2 ∅ 30 3</p>	TW-R30-B320 100005245	60	115	116	58	240
<p>∅ 5,2 ∅ 30 3</p>	TW-R30-K2 6900506	60	98	104	52	240
<p>∅ 5,2 ∅ 50 3,3</p>	TW-R50-B128 6900504	80	165	168	84	240
<p>∅ 5,2 ∅ 50 3,3</p>	TW-R50-B320 100005246	80	165	168	84	240
<p>∅ 5,2 ∅ 50 3,3</p>	TW-R50-K2 6900507	90	144	150	75	240
<p>M18 x 1 0,3 10 2</p>	TW-SPP18X1-B128 6901062	30	66	80	40	240
<p>∅ 49,9 15</p>	TW-R50-M-B128 7030209	35	58	64	32	240
<p>∅ 79,9 20</p>	TW-R80-M-B128 7030207	50	90	90	45	240

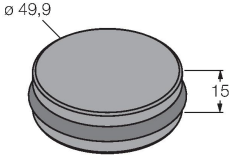
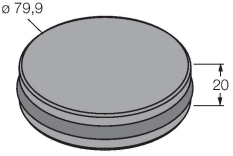
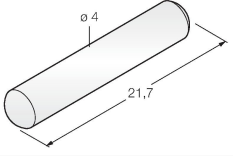
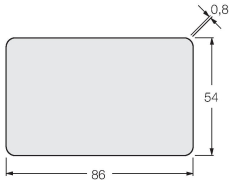
 <p>Technical drawing of a circular disc with diameter $\varnothing 49,9$ and thickness 15.</p>	<p>TW-R50-M-K2 7030229</p>	30	58	76	38	240
 <p>Technical drawing of a circular disc with diameter $\varnothing 79,9$ and thickness 20.</p>	<p>TW-R80-M-K2 7030205</p>	35	78	80	40	240
 <p>Technical drawing of a cylindrical rod with diameter $\varnothing 4$ and length 21,7.</p>	<p>TW-R4-22-B128 7030237</p>	40	73	86	43	240
 <p>Technical drawing of a rectangular plate with dimensions 86 by 54 and a chamfered edge of 0,8.</p>	<p>TW-L86-54-C-B128 6900479</p>	120	215	214	107	240