

jeu (multiprotocole) en mode de protection IP67 TI-BL67-EN-6

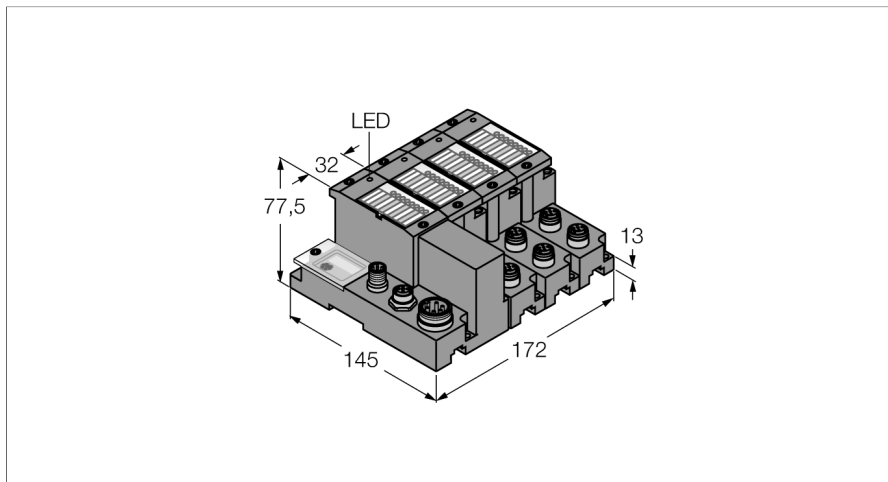

- connexion de 6 têtes d'écriture/de lecture au maximum par câbles de raccordement M12 BLIdent
- fonctionnement mixte de têtes d'écriture/de lecture HF et UHF

Alimentation en tension



Schéma de raccordement



Type	TI-BL67-EN-6
No. d'identité	7030612
Nombre de canaux	6
Dimensions (L x H x P)	172 x 145 x 77.5 mm
Tension d'alimentation	24 VDC
Alimentation du système <small>mb (SV)</small>	1.3, A
Alimentation du détecteur max. <small>sems</small>	4 A électroniquement limité en court-circuit électroniquement limité en court-circuit
Courant de charge max. I _c	10 A
Plage admissible	18...30 VDC
Interface de service	Mini USB, Ethernet
Technique de connexion - alimentation en tension	connecteur 7/8" 5 pôles
Vitesse de transmission	115,2 kbit/s
Isolation	séparation de l'électronique et du niveau de terrain par optocoupleur
Connectique sortie	M12
Alimentation de détecteur	0,5 A par canal, protégé contre les courts-circuits
Limitation de fonction température de service	
> 55 °C dans l'air en mouvement (ventilation)	pas de limitation
> 55 °C dans l'air ambiant en repos	I _{sens} < 3A, I _{mb} < 1A
Humidité relative	5...95 % (interne), niveau RH-2, sans condensation (stockage à 45 °C)
Test de vibrations	Suivant EN 61131
Résistance accrue aux vibrations	à partir de VN 02-00
- jusque 5 g (pour 10 jusque 150 Hz)	En cas de montage sur rail symétrique non perforé suivant EN 60715, avec équerres d'arrêt
- jusque 20 g (pour 10 jusque 150 Hz)	En cas de montage sur plaque de support ou bâti de machine. Fixer chaque deuxième module avec deux écrous
Contrôle de chocs	Suivant CEI 60068-2-27
Basculer et renverser	selon IEC 68-2-31 et chute libre selon IEC 68-2-32
Compatibilité électromagnétique	Suivant EN 61131-2
Mode de protection	IP67
Fait partie de la livraison	1 x plaque d'obturation BL67

Principe de fonctionnement

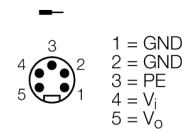
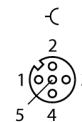
Les passerelles BL67 représentent la tête d'une station BL67. Elles servent à relier les participants bus modulaires au bus de terrain supérieur (PROFIBUS-DP, DeviceNet, CANopen, Ethernet Modbus TCP, PROFINET, EtherCAT ou EtherNet/IP).

Tous les modules électroniques BL67 communiquent via le bus de module interne, dont les données sont transférées au bus de terrain via la passerelle. Tous les modules d'E/S peuvent ainsi être configurés indépendamment du système de bus.

Une configuration des broches ou une affectation des signaux résulte d'abord de la combinaison avec un module d'électronique. Les configurations des broches et les schémas de raccordement figurent à la fiche technique du module électronique concerné.

Les modules de base BL67 sont enfilés module par module à la passerelle à droite et fixés par deux vis sur la passerelle ou sur le module à gauche. Une plaque de montage n'est pas requise à cet effet. De telle manière une unité stable et mécanique est établie. Celle-ci peut alors être montée sur rail DIN ou directement sur la machine.

Les modules de base servent de raccordement des appareils de terrain et sont proposés avec raccords différents (M8, M12, M23 et 7/8").

Conseil

D'autres données techniques telles que la plage de température sont déterminées par le module d'électronique et sont reprises dans les fiches techniques.

jeu (multiprotocole) en mode de protection IP67 TI-BL67-EN-6

Les modules d'électronique BL67 sont enfi-
chés sur les embases purement passives qui
servent au raccordement des appareils de ter-
rain. La maintenance est considérablement
simplifiée par la séparation de la connexion
des modules d'électronique. De plus, la flexi-
bilité est augmentée, parce qu'on peut choi-
sir parmi des embases avec une technique de
raccordement différente.

En utilisant des passerelles, les modules élec-
troniques sont entièrement indépendants du
bus de terrain supérieur.

Les passerelles BL67 représentent la tête
d'une station BL67. Elles servent à relier les
participants bus modulaires au bus de terrain
supérieur (PROFIBUS-DP, DeviceNet, CA-
Nopen, Ethernet Modbus TCP, PROFINET,
EtherCAT ou EtherNet/IP).

Tous les modules électroniques BL67 com-
muniquent via le bus de module interne, dont
les données sont transférées au bus de ter-
rain via la passerelle. Tous les modules d'E/
S peuvent ainsi être configurés indépendam-
ment du système de bus.

**jeu (multiprotocole) en mode de protection IP67
TI-BL67-EN-6**

Configuration des broches et conception d'alimentation

	<p>Ports Ethernet La passerelle a à partir de la version VN 03-00 deux ports M12 Ethernet avec codage D avec interrupteur intégré. Les ports servent d'interface pour la configuration et la communication de bus de terrain. La passerelle supporte les protocoles EtherNet Modbus TCP , EtherNet/IP™ et PROFINET.</p>	<p>configuration des broches</p> <p>1 = YE (TX +) 2 = WH (RX +) 3 = OG (TX -) 4 = BU (RX -)</p>
	<p>alimentation en tension Le système BL67 est alimenté en tension à deux circuits.</p> <p>alimentation du système V_i V_i est pour l'alimentation interne du système sur le dos du bus ($V_{MB(SV)}$) et pour l'alimentation du système ayant un court-circuit limité à 4A (V_{sens})</p> <p>tension en charge V_o V_o sert de l'alimentation des sorties et peut être de max. 10A.</p>	<p>configuration des broches</p> <p>1 = GND 2 = GND 3 = PE 4 = V_i 5 = V_o</p>
	<p>Ports Ethernet Les ports servent d'interface pour la configuration et la communication de bus de terrain. La passerelle prend en charge EtherCAT.</p>	<p>Configuration des broches</p> <p>1 = YE (TX +) 2 = WH (RX +) 3 = OG (TX -) 4 = BU (RX -)</p>
	<p>alimentation en tension Le système BL67 est alimenté en tension à deux circuits.</p> <p>Alimentation du système V_i V_i se rapporte à l'alimentation du système interne sur le fond du bus ($V_{MB(SV)}$) et à l'alimentation de capteur (V_{sens}) limitée de court-circuit 4 A.</p> <p>Tension en charge V_o V_o sert à alimenter les sorties et est limité à 10 A max.</p>	<p>Configuration des broches</p> <p>1 = GND 2 = GND 3 = PE 4 = V_i 5 = V_o</p>

**jeu (multiprotocole) en mode de protection IP67
TI-BL67-EN-6**

modules de base compatibles

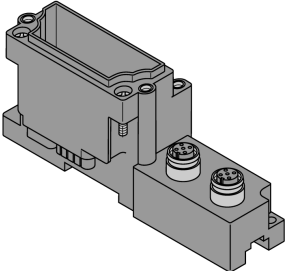
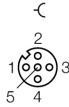
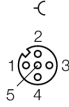
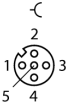
Dimensions	Type	Configuration des broches
	<p>BL67-B-2M12 6827186 2 x M12, 5 pôles, femelle, codé A</p>	<p>Connecteur .../S2500</p>  <ul style="list-style-type: none"> 1 = BN (+) 2 = BK (Data) 3 = BU (GND) 4 = WH (Data) 5 = shield <p>Connecteur .../S2501</p>  <ul style="list-style-type: none"> 1 = BN (+) 2 = WH (Data) 3 = BU (GND) 4 = BK (Data) 5 = shield <p>Connecteur .../S2503</p>  <ul style="list-style-type: none"> 1 = RD (+) 2 = BU (Data) 3 = BK (GND) 4 = WH (Data) 5 = shield

jeu (multiprotocole) en mode de protection IP67 TI-BL67-EN-6

Visualisations par LED

LED	Couleur	Etat	Signification
D		OFF	Aucune signalisation d'erreur ou diagnostic actifs.
	ROUGE	ON	Défaillance de la communication de bus. Vérifiez si plus de deux modules d'électroniques voisins ont été enlevés. Les modules concernés sont ceux qui se trouvent entre la passerelle et ce module.
	ROUGE	CLIGNOTANT (0.5 Hz)	Diagnostic de module en attente.
RW0 / RW1		OFF	Pas de tag disponible, pas de diagnostic actif
	VERT	ON	Tag disponible
	VERT	CLIGNOTANT (2 Hz)	Echange de données par le tag activé
	ROUGE	ON	Erreur tête d'écriture-lecture
	ROUGE	CLIGNOTANT (2 Hz)	Court-circuit dans l'alimentation en tension de la tête d'écriture-lecture