

TP-203A-CF-H1141-L100

Détection de température – sonde

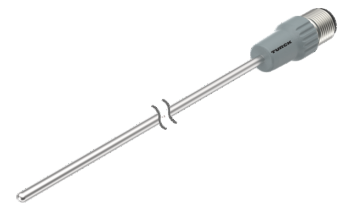
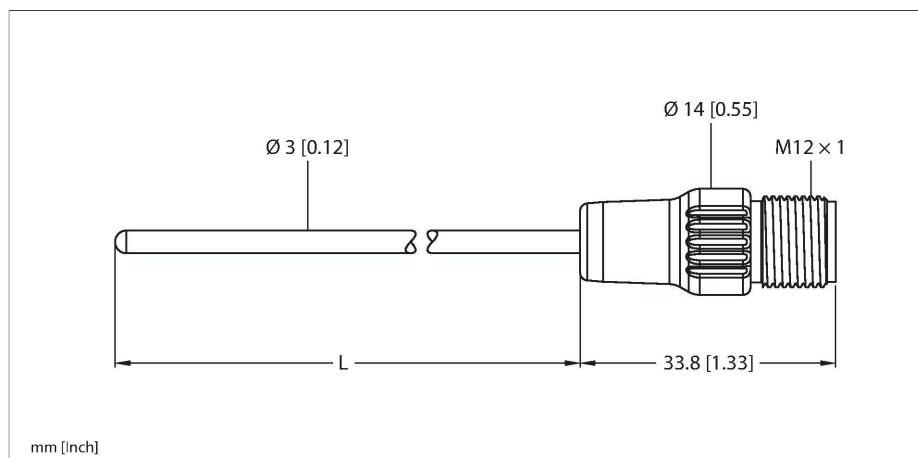

Données techniques

Type	TP-203A-CF-H1141-L100
N° d'identification	9910402
Plage de température	
Plage de mesure	-50...500 °C
Plage de mesure	-58...932 °F
Précision	0,15 °C + 0,002 • t (-30...300 °C)
Élément de mesure	Élément de mesure Pt100, DIN EN 60751, classe A ; type de raccordement : Raccordement à 4 conducteurs
Auto-échauffement	0,4 K/mW à 0 °C
Temps de réponse	t _{0,5} = 1,5 s / t _{0,9} = 6,0 s dans l'eau @ 0,2 m/s
Profondeur d'immersion (L)	100 mm
Résistance à la pression	100 bar
Matériau de boîtier	acier inoxydable, 1.4404 (AISI 316L)
Raccord de processus	pour les raccords par bague de serrage, tuyaux de protection ou pour un montage direct
Raccordement électrique	Connecteur, M12 x 1
Mode de protection	IP67
Température ambiante	-40...+120 °C
Température de stockage	-40...+85 °C
Essais/Certificats	
Numéro d'homologation UL	E345414
Conditions de référence suivant CEI 61298-1	
température	15...+25 °C
Pression d'air	860...1060 hPa abs.
humidité de l'air	45...75 % rel.

Caractéristiques

- Sonde Pt100 suivant DIN EN 60751
- Résistance aux vibrations et aux chocs
- raccordable à TS, TTM, IM34, BL20, BL67
- température max. connecteur: 120 °C
- Type de raccordement : Raccordement à 4 conducteurs

Schéma de raccordement

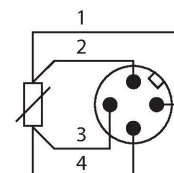

Principe de fonctionnement

Les thermomètres à résistance sont utilisés pour détecter et surveiller les températures afin de contrôler et d'optimiser un processus. On y trouve des applications typiques dans la construction de machines et d'installations ainsi que dans l'industrie de processus. L'élément de nœud de la sonde de température est une résistance dépendante de la température.

Données techniques

Energie auxiliaire	24 VDC
MTTF	2283 Années suivant SN 29500 (Ed. 99) 20 °C

Données techniques

Type	TP-203A-CF-H1141-L100
N° d'identification	9910402
Plage de température	
Plage de mesure	-50...500 °C
Plage de mesure	-58...932 °F
Précision	0,15 °C + 0,002 • t (-30...300 °C)
Auto-échauffement	0,4 K/mW à 0 °C
Élément de mesure	Élément de mesure Pt100, DI-N EN 60751, classe A ; type de raccordement : Raccordement à 4 conducteurs
Temps de réponse	t _{0,5} = 1,5 s / t _{0,9} = 6,0 s dans l'eau @ 0,2 m/s
Profondeur d'immersion (L)	100 mm
Mode et classe de protection	IP67
Conditions ambiantes	
Température ambiante	-40...+120 °C
Température de stockage	-40...+85 °C
Données mécaniques	
Matériau de boîtier	acier inoxydable, 1.4404 (AISI 316L)
Matériau détecteur	acier inoxydable, 1.4404 (AISI 316L)
Raccord de processus	pour les raccords par bague de serrage, tuyaux de protection ou pour un montage direct
Résistance à la pression	100 bar
Raccordement électrique	Connecteur, M12 × 1
Conditions de référence suivant CEI 61298-1	
température	15...+25 °C
Pression d'air	860...1060 hPa abs.
humidité de l'air	45...75 % rel.
Energie auxiliaire	24 VDC
Essais/Certificats	
Homologations	cULus
Numéro d'homologation UL	E345414
MTTF	2283 Années suivant SN 29500 (Ed. 99) 20 °C

Accessoires

CF-M-3-G1/8-A4

9910405

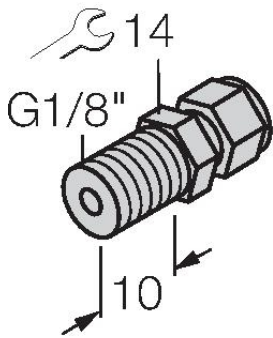

Raccordement par bague de serrage pour le montage direct de sondes de température ; diamètre sonde 3 mm ; raccordement au processus filetage extérieur G1/8"

CF-M-3-N1/8-A4

9910406

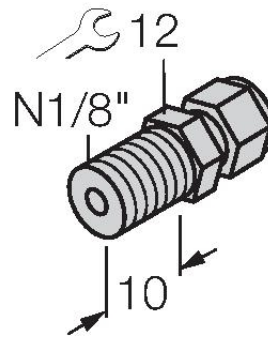

Raccordement par bague de serrage pour le montage direct de sondes de température ; diamètre sonde 6 mm ; raccordement au processus filetage extérieur 1/8" NPT

CF-M-3-G1/4-A4

9910407

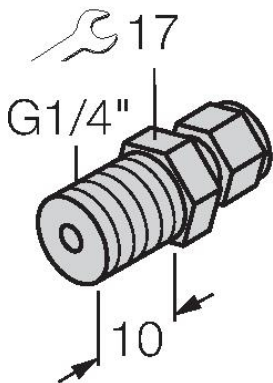

Raccordement par bague de serrage pour le montage direct de sondes de température ; diamètre sonde 3 mm ; raccordement au processus filetage extérieur G1/4"

CF-M-3-N1/4-A4

9910408

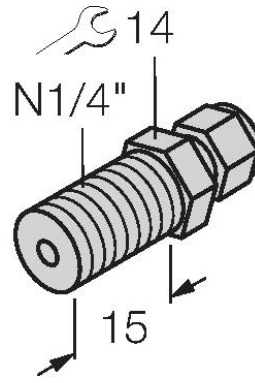

Raccordement par bague de serrage pour le montage direct de sondes de température ; diamètre sonde 3 mm ; raccordement au processus filetage extérieur 1/4" NPT

Accessoires

Dimensions	Type	N° d'identification	
	WKC4.4T-2/TEL	6625025	câble de raccordement, connecteur femelle M12, coudé, 4 pôles, longueur de câble: 2m, matériau de gaine: PVC, noir; homologation cULus; d'autres longueurs de câble et versions livrables, voir www.turck.com
	RKC4.4T-2/TEL	6625013	câble de raccordement, connecteur femelle M12, droit, 4 pôles, longueur de câble: 2m, matériau de gaine: PVC, noir; homologation cULus; d'autres longueurs de câble et versions livrables, voir www.turck.com
	RKC4.4T-2/TXL	6625503	câble de raccordement, connecteur femelle M12, droit, 4 pôles, longueur de câble: 2m, matériau de gaine: PUR, noir; homologation cULus; d'autres longueurs de câble et versions livrables, voir www.turck.com

Dimensions**Type**

WKC4.4T-2/TXL

N° d'identification

6625515

câble de raccordement, connecteur femelle M12, coudé, 4 pôles, longueur de câble: 2m, matériau de gaine: PUR, noir; homologation cULus; d'autres longueurs de câble et versions livrables, voir www.turck.com

