

TN-UHF-Q300-CHN-LNX

UHF-lezer

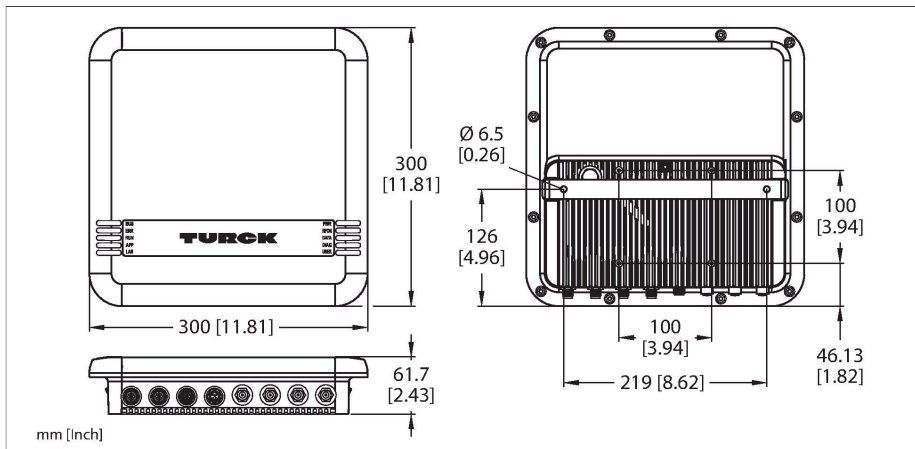

Technische gegevens

Type	TN-UHF-Q300-CHN-LNX
Identnr.	100000907
Certificaten	RTA SRRC
Elektrische gegevens	
Bedrijfsspanning	18...30 VDC
DC nominale bedrijfsstroom	≤ 3500 mA
PoE-standaard	IEEE 802.3at (PoE+)
Datatransmissie	elektromagnetisch wisselveld
Technologie	UHF RFID
Gebruiksregio (UHF)	China (920,5...924,5 MHz) Thailand (920...925 MHz)
Radio- en protocolnormen	ISO 18000-63 EPCglobal Gen 2
Kanaalafstand	250 kHz
Uitgangsvermogen	≤ 36 dBm (EIRP), regelbaar
Antennenpolarisatie	circulair/lineair, instelbaar
Antennehalveringsbreedte	65°
Uitgangsfunctie	lezen/schrijven
Mechanische gegevens	
Inbouwvoorwaarde	Niet-bondig
Omgevingstemperatuur	-20...+50 °C
Bouwworm	Rechthoekig
Afmetingen	300 x 300 x 61.7 mm
Materiaal behuizing	aluminium, AL, zilver
Materiaal actief vlak	Glasvezelversterkt polyamide, PA6-GF30, Zwart
Vibratiebestendigheid	55 Hz (1 mm)
Schokbestendigheid	30 g (11 ms)
Beschermingsgraad	IP67

Kenmerken

- TCP/IP
- Vrij programmeerbare Ethernet-gebaseerde schrijf-/leeskop op basis van Linux
- Programmeertaal C, C++, NodeJS, Python
- Softwarecomponenten: SSH, SFTP, HTTP, IBTP, MTXP, DHCP, SNTP, Node.js 6.9.5 (LTS), Python 3.x
- Implementatie van het protocol vereist
- 4 RP-TNC-aansluitingen voor passieve, externe UHF-antennes
- 4 configureerbare digitale kanalen als PNP-ingangen en/of uitgangen 0,5 A
- Transmissiesnelheid 10 Mbps / 100 Mbps
- Geïntegreerde webserver
- LED-weergaven en diagnosen
- Alleen geschikt voor gebruik binnen China (CHN) bij 920...925 MHz

Functieprincipe

De UHF-lezers vormen een transmissiezone, waarvan de grootte afhankelijk van de combinatie uit lezer en tag varieert. Door componenttoleranties, inbouwsituatie in de toepassing, omgevingsomstandigheden en beïnvloeding door materialen (in het bijzonder metaal) kunnen de bereikbare afstanden afwijken. Daarom is een test van de toepassing (vooral bij het lezen en schrijven in de beweging) onder realistische omstandigheden absoluut noodzakelijk!

Technische gegevens

Elektrische aansluiting	RP-TNC
Ingangsimpedantie	50 Ohm
MTTF	49 Jaren volgens SN 29500 (Ed. 99) 20 °C
Systeembeschrijving	
Processor	ARM Cortex A8, 32 Bit, 800 MHz
Geheugen	512 MB Flash
RAM-geheugen	512 MB DDR3
Systeemdata	
Transmissiesnelheid Ethernet	10/100 Mbit/s
Aansluittechniek Ethernet	1 x M12, 4-polig, D-gecodeerd
Digitale ingangen	
Kanalenaantal	4
Aansluittechniek ingangen	M12, 5-polig
Ingangstype	PNP
Schakeldrempel	EN 61131-2 type 3, PNP
Signaalspanning laag niveau	< 5 V
Signaalspanning High Level	> 11 V
Signaalstroom Low Level	< 1.5 mA
Signaalstroom High Level	> 2 mA
Type ingangsdiagnose	Kanaaldiagnose
Digitale uitgangen	
Kanalenaantal	4
Aansluittechniek uitgangen	M12, 5-polig
Uitgang	PNP
Type uitgangsdiagnose	Kanaaldiagnose
Systeemdata	
Hoeveelheid in de verpakking	1

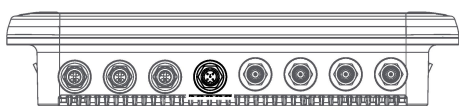

Instructie

Voedingskabel:
 UX18415 RKC 4.4T-0.5-RSM 40/S3520
 UX18416 RKC 4.4T-2-RSM 40/S3520
 UX14184 RKC 4.4T-3-RSM 40/S3520
 UX14185 RKC 4.4T-5-RSM 40/S3520

Spanningsvoeding M12 x 1

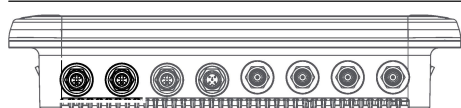
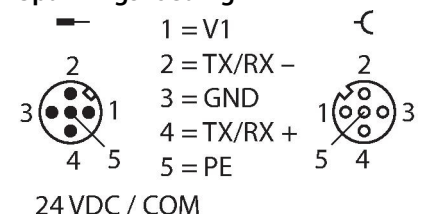

Instructie

Actuator- en sensorkabel / PUR-
 verbindingskabel (voorbeeld):
 RKC4.4T-2-RSC4.4T/TXL
 Ident-nr. 6625608
 Y-verdeler voor DXP's
 VBS2-FSM4.4-2FKM4
 Ident-nr. 6930560

I/O-verdeler M12 x 1

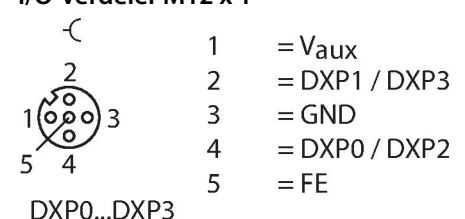

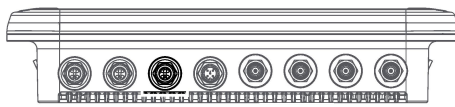

Instructie
Ethernet-kabel (voorbeeld):
RSSD-RJ45S-4416-5M
Ident-nr. 6441633

Ethernet M12 x 1

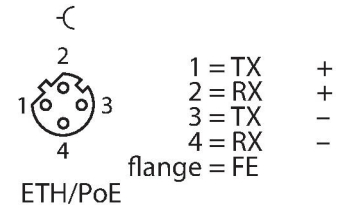

Toebehoren

Afmetingen	Type	Identnr.	
	TN-UHF-CBL-HF240-RPTNC-1-SMA	100028191	HF240 coaxkabel met lengte 1 m
	TN-UHF-CBL-HF240-RPTNC-2-SMA	100028192	HF240 coaxkabel met lengte 2 m
	TN-UHF-CBL-HF240-RPTNC-4-SMA	100028193	HF240 coaxkabel met lengte 4 m
	TN-UHF-CBL-HF240-RPTNC-6-SMA	100028194	HF240 coaxkabel met lengte 6 m
	TN-UHF-CBL-HF240-RPTNC-8-SMA	100028195	HF240 coaxkabel met lengte 8 m
	TN-UHF-CBL-HF240-RPTNC-10-SMA	100028196	HF240 coaxkabel met lengte 10 m
	TN-UHF-CBL-HF240-RPTNC-12-SMA	100028197	HF240 coaxkabel met lengte 12 m

Toebehoren

Afmetingen	Type	Identnr.	
	TN-UHF-ANT-Q150-FCC	100028596	Passieve UHF RFID-antenne met afmeting 150 x 150 mm
	TN-UHF-ANT-NF-Q150-ETSI-FCC	100028594	Passieve UHF-RFID-near field-antenne met afmeting 150 x 150 mm
	TN-UHF-ANT-Q280-FCC	100028602	Passieve UHF RFID-antenne met geïntegreerde VESA100-pins en afmeting 280 x 280 mm

Afmetingen

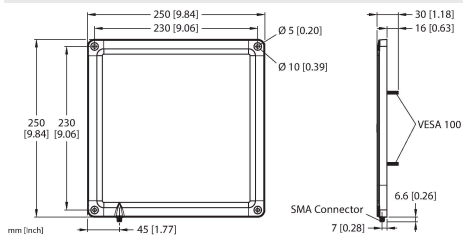

Type

TN-UHF-ANT-Q250-FCC

Identnr.

100028600

Passieve UHF RFID-antenne met afmeting 250 x 250 mm