

FP100-300L-04-NA-H1141

Stromingssensor – Dompelsensor zonder geïntegreerde verwerkingseenheid

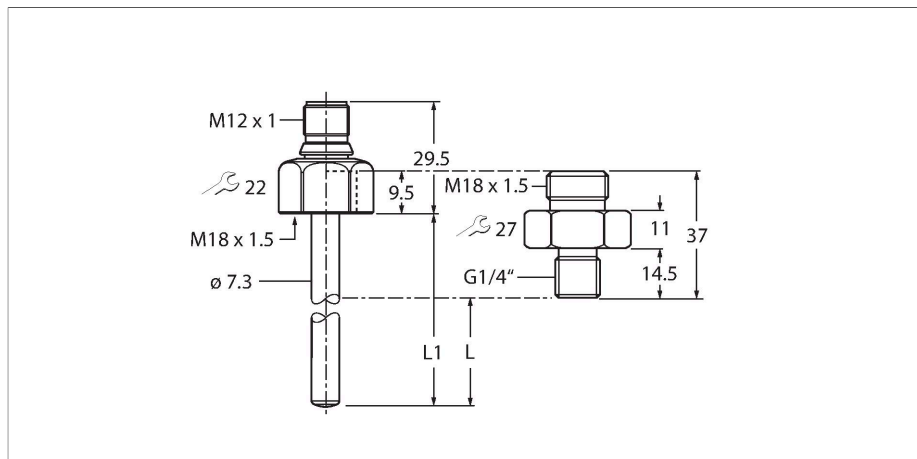

Kenmerken

- Schroefadapter met procesaansluiting G1/4" buitendraad meegeleverd
- Behuizingsmateriaal: 1.4571 (316Ti)
- Dompeldiepte 16,9 mm
- Stromingsbewaking van vloeibare media
- Beschermingsklasse IP66, IP67 en IP69K
- 8...33 VDC
- N.O./N.C., PNP/NPN-uitgang, IO-Link
- connector, M12 x 1

Aansluitschema

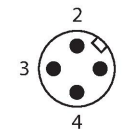
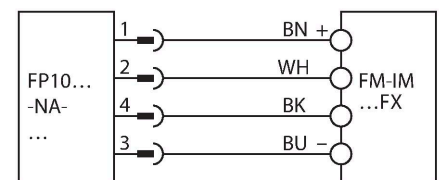

Functieprincipe

De stromingssensor werkt volgens het calorimetrische werkingsprincipe. Het principe onderscheidt zich, doordat de stroomsnelheid direct afhankelijk is van de afgifte van thermische energie in het bereik van de sensor. De verhoogde energieafgifte is daarmee een directe maat voor een verhoogde stroomsnelheid of het debiet.

Technische gegevens

Type	FP100-300L-04-NA-H1141
Identnr.	100001045
Mediumtemperatuur	-25...+85 °C
Toepassingsgebied	
Inbouwvoorwaarden	Onderdompelingssensor
Toepassingsgebied	vloeistoffen
Staaflengte (L1)	45 mm
Dompeldiepte (L)	16.9 mm, bij gebruik van de meegeleverde adapter
Drukweerstand	300 bar
Aanspreektijd T09	6 s
Reactietijd T05	3 s
Standaard stromingsbereik	3...300 cm/s
	Willekeurige axiale uitlijning van sensorstaf in het medium
Geavanceerd stromingsbereik	1...300 cm/s
Geavanceerd stromingsbereik commentaar	Gerichte aanstroming op korrelpunt ± 20 °
Temperatuurgradiënt	≤ 300 K/min
Mechanische gegevens	
Materiaal behuizing	roestvast staal, 1.4571 (AISI 316Ti)
Materiaal adapter	Roestvast staal 1.4571 (316Ti)
Materialen (in contact met het medium)	Roestvast staal 1.4571 (316Ti), O-ring FKM, vlakke afdichting AFM
Procesaansluiting sensor	M18 × 1,5 binnendraad
Procesaansluiting adapter	M18 × 1,5 buitendraad; G 1/4" buitendraad
Elektrische aansluiting	Connector, M12 × 1

Technische gegevens

Beschermingsklasse	IP66 IP67 IP69K
--------------------	-----------------------

Omgevingsomstandigheden	
Omgevingstemperatuur	-40...+85 °C
Opslagtemperatuur	-40...+80 °C
Schokbestendigheid	50 g (11 ms) DIN EN 60068-2-27
Vibratiebestendigheid	20 G (55...2000 Hz)DIN EN 60068-2-6
Tests/certificaten	
Certificaten	CE cULus
Goedkeuringsnummer UL	E516036
MTTF	120 Jaren volgens SN 29500 (Ed. 99) 40 °C

Toebehoren

FAA-A1-1.4571

100001987

Inschroefadapter voor onderdampingssensoren van de series FS.. , FP..; Materiaal: Roestvast staal 1.4571 (316Ti); Procesaansluiting: N1/2"

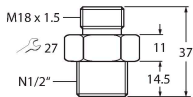

FAA-80-1.4571

100001988

Inschroefadapter voor onderdampingssensoren van de series FS.. , FP..; Materiaal: Roestvast staal 1.4571 (316Ti); Procesaansluiting: G1/2"

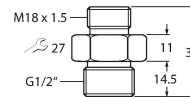

FAA-04-1.4571

100001989

Inschroefadapter voor onderdampingssensoren van de series FS.. , FP..; Materiaal: Roestvast staal 1.4571 (316Ti); Procesaansluiting: G1/4"

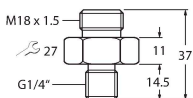

FAA-34-1.4571

100001990

Inschroefadapter voor onderdampingssensoren van de series FS.. , FP..; Materiaal: Roestvast staal 1.4571 (316Ti); Procesaansluiting: N3/4"

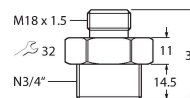

FAA-81-1.4571

100001991

Inschroefadapter voor onderdampingssensoren van de series FS.. , FP..; Materiaal: Roestvast staal 1.4571 (316Ti); Procesaansluiting: G3/4"

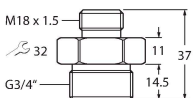

Toebehoren

Afmetingen	Type	Identnr.	
	WKC4.4T-2/TEL	6625025	Aansluitkabel, M12-contraconnector, haaks, 4-polig, kabellengte: 2 m, mantelmateriaal: Pvc, zwart; cULus-goedkeuring
	RKC4.4T-2/TEL	6625013	Aansluitkabel, M12-contraconnector, recht, 4-polig, kabellengte: 2 m, mantelmateriaal: Pvc, zwart; cULus-goedkeuring
	WKC4.4T-2/TXL	6625515	Aansluitkabel, M12-contraconnector, haaks, 4-polig, kabellengte: 2 m, mantelmateriaal: PUR, zwart; cULus-goedkeuring
	RKC4.4T-2/TXL	6625503	Aansluitkabel, M12-contraconnector, recht, 4-polig, kabellengte: 2 m, mantelmateriaal: PUR, zwart; cULus-goedkeuring

Toebehoren

Afmetingen	Type	Identnr.	
	FM-IM-3UP63FX	100000818	Verwerkingsapparaat voor niet-ex stromingssensoren van de reeks FP...-NA-...; voedingsspanning 20...30 VDC; LED-band voor de weergave van stroomsnelheid en mediumtemperatuur; IO-Link Device met transistoruitgangen voor stroming, temperatuur en fouten

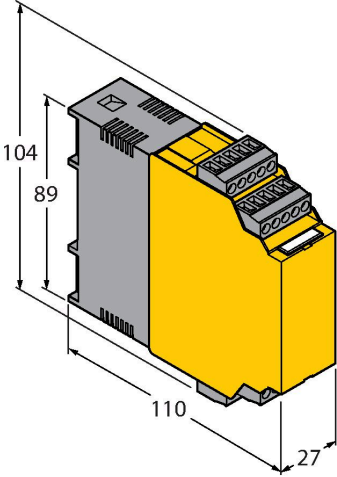
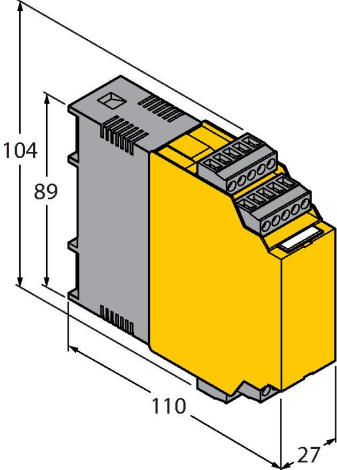
Afmetingen	Type	Identnr.	
	FM-IM-3UR38FX	100000820	Verwerkingsapparaat voor niet-ex stromingssensoren van de reeks FP...-...-NA...; voedingsspanning 20...250 VAC; LED-band voor de weergave van stroomsnelheid en mediumtemperatuur; IO-Link Device met relaisuitgangen voor stroming, temperatuur en fouten
	FM-IM-2UPLI63FX	100000819	Verwerkingsapparaat voor niet-ex stromingssensoren van de reeks FP...-...-NA...; voedingsspanning 20...30 VDC; LED-band voor de weergave van stroomsnelheid en mediumtemperatuur; IO-Link Device met analoge uitgang voor stroming en transistoruitgangen voor temperatuur en fouten