

LI300P0-Q25LM0-IOLX3-H1141

inductieve lineaire meetsensor – IO-link

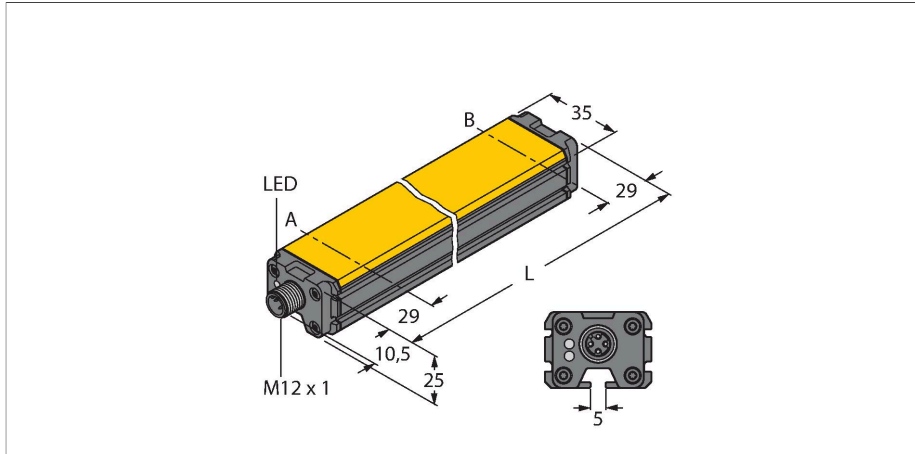

Technische gegevens

Type	LI300P0-Q25LM0-IOLX3-H1141
Identnr.	100012825
Meetprincipe	Inductief
Algemene gegevens	
Meetbereik	300 mm
Nominale afstand	1.5 mm
Dode zone a	29 mm
Dode zone b	29 mm
Herhalingsnauwkeurigheid	≤ 0.02 % van eindwaarde
Lineariteitsafwijking	≤ 0.07 % v.e. Ook onder invloed van schokken en trillingen
Temperatuurdrift	≤ ± 0.0001 %/K
Hysteresis	Vervalt in principe
Elektrische gegevens	
Bedrijfsspanning	15...30 VDC
Restriempelspanning	≤ 10 % U _{ss}
Isolatie-testspanning	≤ 0.5 kV
Kortsluitbeveiliging	Ja
Draadbreukbeveiliging / Omhoogbeveiliging	Ja (spanningsvoeding)
Communicatieprotocol	IO-Link
Diagnostic	Positioneerelement niet in het detectiebereik via diagnosebit
Aftastrate	5000 Hz
Stroomopname	< 100 mA
IO-Link	
IO-Link specificatie	V 1.1
Parametrering	FDT/DTM

Kenmerken

- rechthoekig, aluminium / kunststof
- veelzijdige montage mogelijkheden
- Weergave meetbereik via LED
- Ongevoeligheid voor elektromagnetische storingen
- Extreem korte dode zones
- Proceswaarde in 32-bits IO-link-telegram
- 15...30 VDC
- Connector, M12 × 1, 4-polig

Aansluitschema

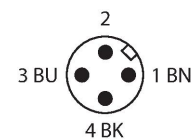
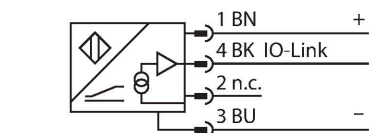

Functieprincipe

Het meetprincipe van de lineaire meetsensoren is gebaseerd op een oscillatiekringkoppeling tussen de positiegever en de sensor, waarbij een met de positie van de positiegever proportioneel uitgangssignaal ter beschikking wordt gesteld. De robuuste sensoren zijn dankzij het contactloze principe zowel onderhouds- als slijtagevrij en onderscheiden zich door een optimale reproduceerbaarheid, resolutie en lineariteit over een groot temperatuurbereik. De innovatieve techniek zorgt voor een ongevoeligheid tegenover magnetische gelijkenissen.

Technische gegevens

Communication mode	COM 3 (230.4 kBaud)
Processdatabreedte	32 bit
Minimum cycle time	1 ms
Functie pen 4	IO-Link
Mechanische gegevens	
Bouwworm	Profiel, Q25L
Afmetingen	358 x 35 x 25 mm
Materiaal behuizing	Aluminium/kunststof, PA6-GF30, geano-diseerd
Materiaal actief vlak	Kunststof, PA6-GF30
Elektrische aansluiting	Connector, M12 × 1
Omgevingsomstandigheden	
Omgevingstemperatuur	-25...+70 °C
Trilbestendigheid (EN 60068-2-6)	20 g; 1,25 h/as; 3 assen
Schokbestendigheid (EN 60068-2-27)	200 g; 4 ms ½ sinus
Beschermingsgraad	IP67
MTTF	138 Jaren volgens SN 29500 (Ed. 99) 20 °C
Bedrijfsspanningsindicatie	LED, groen
Weergave meetbereik	multifunctie-LED, groen, geel, geel knip-perend

Montagehandleiding

Inbouw instructies / Beschrijving

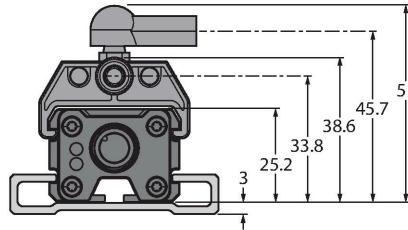
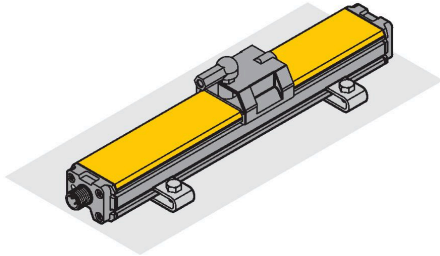

Omvangrijke montage toebehoren bieden verschillende inbouw mogelijkheden. Door het meetprincipe, dat zich baseert op een oscillatiekringkoppeling, wordt de lineaire positie sensor niet gestoord door magnetiserende ijzeren elementen of andere stoorvelden.

Weergave meetbereik via LED

Groen:

Positiegever bevindt zich in het meetbereik

Geel:

Positiegever bevindt zich in het meetbereik bij verminderde signaalkwaliteit (bijv. te grote afstand)

Geel knipperend:

Positiegever bevindt zich niet in het detectiebereik

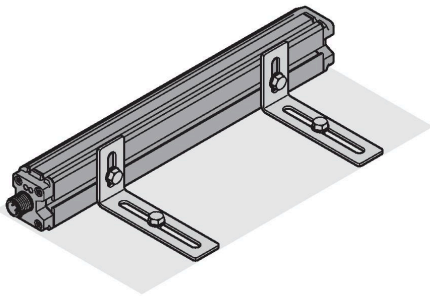

Toebehoren

P1-LI-Q25L

6901041

Geleide positiegever voor lineaire meetsensoren LI-Q25L wordt in de groef van de sensor geleid

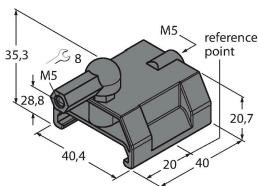

P2-LI-Q25L

6901042

Mobiele positiegever voor lineaire meetsensoren LI-Q25L; de nominale afstand tot de sensor bedraagt 1,5 mm; koppeling met de lineaire meetsensor bij een afstand tot 5 mm of een dwarscompensatie tot 4 mm.

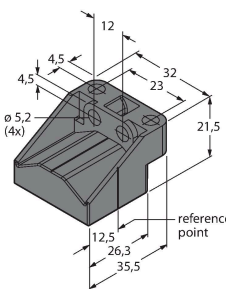

P3-LI-Q25L

6901044

Mobiele positiegever voor lineaire meetsensoren LI-Q25L; 90° gedraaid te gebruiken; de nominale afstand tot de sensor bedraagt 1,5 mm; koppeling met de lineaire meetsensor bij een afstand tot 5 mm of een dwarscompensatie tot 4 mm

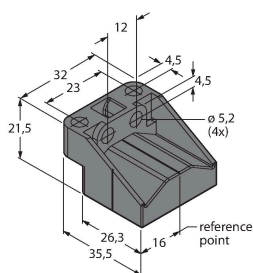

P6-LI-Q25L

6901069

Mobiele positiegever voor lineaire meetsensoren LI-Q25L; de nominale afstand tot de sensor bedraagt 1,5 mm; koppeling met de lineaire meetsensor bij een afstand tot 5 mm of een dwarscompensatie tot 4 mm.

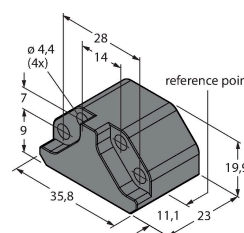

P7-LI-Q25L

6901087

Geleide positiegever voor lineaire meetsensoren LI-Q25L, zonder kogelgewricht



M1-Q25L (2 PCS)

6901045

Montagesokkel voor lineaire meetsensoren LI-Q25L; materiaal aluminium; 2 stuks per zakje

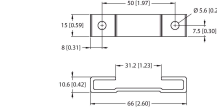

M2-Q25L

6901046

Montagesokkel voor lineaire meetsensoren LI-Q25L; materiaal aluminium; 2 stuks per zakje

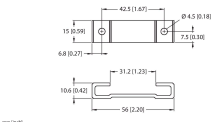

M4-Q25L

6901048

Montagehoek en spie voor lineaire meetsensoren LI-Q25L; materiaal: roestvaststaal; 2 stuks per zakje

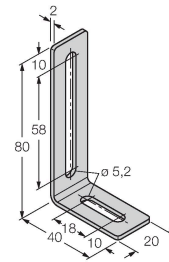

MN-M4-Q25

6901025

Spie met M4-schroefdraad voor sensorprofiel aan de achterzijde bij lineaire meetsensor LI-Q25L; materiaal: St gegalvaniseerd, 10 stuks per zakje

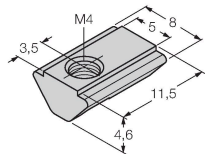

AB-M5

6901057

Axiaal scharnier voor geleide positiegever



ABVA-M5

6901058

axiaal scharnier voor geleide positiegever; materiaal: roestvaststaal



RBVA-M5

6901059

scharnierverbinding voor geleide positiegever; materiaal: roestvaststaal

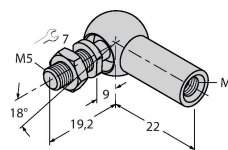

Toebehoren

Afmetingen

Type

Identnr.

RKC4T-2-RSC4T/TXL

6625604

Verlengkabel, M12-contraconnector, recht, 3-polig naar M12-connector, recht, 3-polig; kabellengte: 2 m, mantelmateriaal: PUR, zwart; cULus-goedkeuring

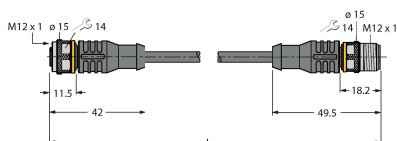

Afmetingen**Type**
RKC4T-2/TXL**Identnr.**
6625500Aansluitkabel, M12-connector,
recht, 3-polig, kabellengte: 2 m,
mantelmateriaal: PUR, zwart; cULus-
goedkeuring