

# SL5-M18-AP4X-H1141/S400

## Capacitieve sensor

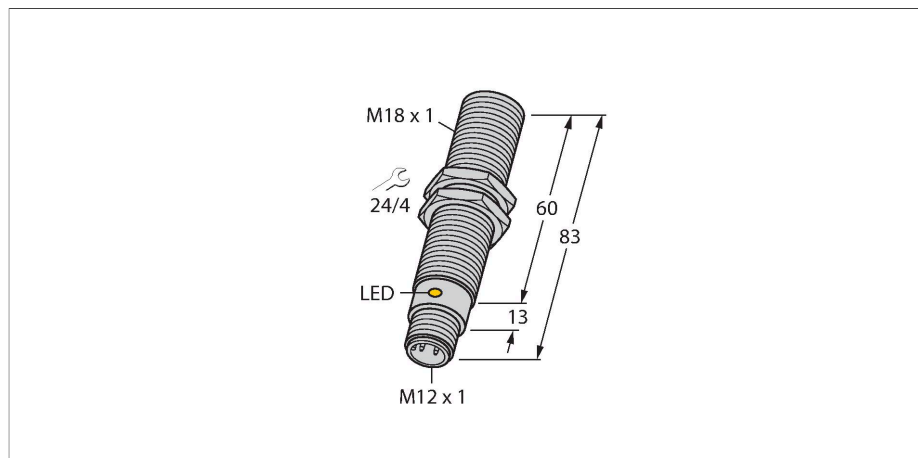

### Kenmerken

- schroefdraad, M18 x 1
- messing verchromd
- vaste instelling
- DC 3-draads, 10...30 V DC
- N.O., PNP-uitgang
- Connector, M12 × 1

### Aansluitschema

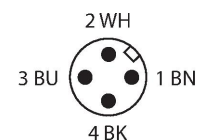
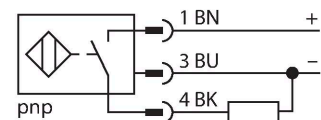

### Functieprincipe

Capacitieve naderingsschakelaars kunnen zowel metalen (elektrisch geleidende) als niet-metalen (niet elektrisch geleidende) voorwerpen contactloos en slijtagevrij detecteren.

### Technische gegevens

Type	SL5-M18-AP4X-H1141/S400
Identnr.	100048569
Nominale schakelafstand (bondig)	5 mm
Nominale schakelafstand (niet-bondig)	5 mm
Veilige schakelafstand	$\leq (0,72 \times S_n)$
Hysteresis	1...20 %
Temperatuurdrift	typisch 20 %
Herhalingsnauwkeurigheid	$\leq 2 \%$ van eindwaarde
Omgevingstemperatuur	-40...+70 °C
<b>Elektrische gegevens</b>	
Bedrijfsspanning	30 VDC
Restriempelspanning	$\leq 10 \% U_{ss}$
DC nominale bedrijfsstroom	$\leq 200 \text{ mA}$
Eigen stroomopname	$\leq 15 \text{ mA}$
Reststroom	$\leq 0.1 \text{ mA}$
Schakelfrequentie	0.1 kHz
Oscillatiefrequentie	Conform EN 60947-5-2, 8.2.6.2 tabel 9: 0,1...2,0 MHz
Isolatie-testspanning	$\leq 0.5 \text{ kV}$
Uitgangsfunctie	Driedraads, N.O.-contact, PNP
Kortsluitbeveiliging	Ja / Pulserend
Spanningsverlies bij $I_e$	$\leq 1.8 \text{ V}$
Draadbreukbeveiliging / Omhoogbeveiliging	Ja / Volledig
<b>Tests/certificaten</b>	
<b>Mechanische gegevens</b>	
Bouwworm	schroefdraad, M18 x 1

## Technische gegevens

Afmetingen	83 mm
Materiaal behuizing	metaal, CuZn, verchroomd
Materiaal actief vlak	PBT-GF30-V0, Geel
Toelaatbare druk op frontkap	≤ 4 bar
Max. aandraaimoment behuizingsmoer	25 Nm
Elektrische aansluiting	Connector, M12 × 1
Vibratiebestendigheid	55 Hz (1 mm)
Schokbestendigheid	30 g (11 ms)
Beschermingsgraad	IP67
MTTF	1080 Jaren volgens SN 29500 (Ed. 99) 40 °C
Bedrijfsspanningsindicatie	groen
Schakeltoestandsindicatie	LED, Geel

## Montagehandleiding

### Producteigenschappen

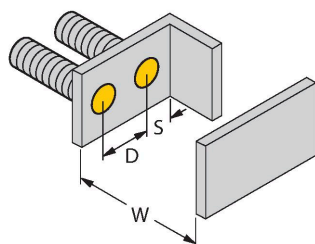
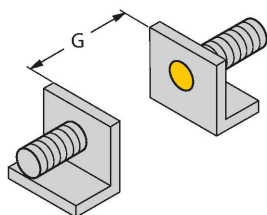

Afstand D	36 mm
-----------	-------

Afstand W	15 mm
-----------	-------

Afstand S	27 mm
-----------	-------

Afstand G	30 mm
-----------	-------

Diameter van het actief vlak B	Ø 18 mm
--------------------------------	---------

De opgegeven minimumafstanden werden gecontroleerd bij een standaard schakelafstand. Bij een wijziging van de gevoeligheid van de sensor met een potentiometer zijn de gegevens op de technische fiche niet meer geldig.

## Toebehoren

BS 18

69471

Bevestigingsklem voor sensoren met schroefdraad; materiaal: PA66-GF

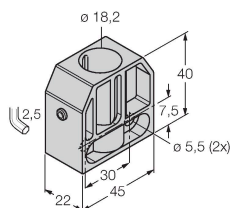

BSN 18

69472

Bevestigingsklem voor sensoren met schroefdraad; materiaal: PA66-GF

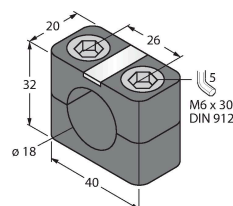

BST-18B

6947214

Bevestigingsklem voor sensoren met schroefdraad, met vaste aanslag; materiaal: PA6

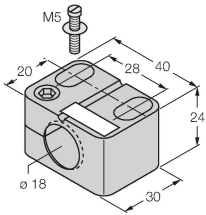

MAP-M18

6950012

Montage-adapter; materiaal: Polypropyleen; sensorvervang mogelijk bij gevulde reservoirs (adapter blijft in het reservoir tijdens vervanging)

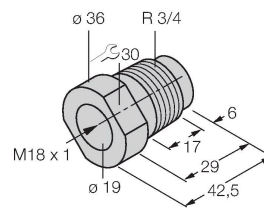

## Toebehoren

Afmetingen	Type	Identnr.	
	RKC4.4T-2/TXL	6625503	Aansluitkabel, M12-connector, recht, 4-polig, kabellengte: 2 m, mantelmateriaal: PUR, zwart; cULus-goedkeuring
	WKC4.4T-2/TXL	6625515	Aansluitkabel, M12-connector, haaks, 4-polig, kabellengte: 2 m, mantelmateriaal: PUR, zwart; cULus-goedkeuring
	WKC4.4T-2/TEL	6625025	Aansluitkabel, M12-connector, haaks, 4-polig, kabellengte: 2 m, mantelmateriaal: Pvc, zwart; cULus-goedkeuring
	RKC4.4T-2/TEL	6625013	Aansluitkabel, M12-connector, recht, 4-polig, kabellengte: 2 m, mantelmateriaal: Pvc, zwart; cULus-goedkeuring
	RKC4.4T-P7X2-10/TXL	6626184	Aansluitkabel, M12-connector, recht, 4-polig, led, kabellengte: 10 m, mantelmateriaal: PUR, zwart; cULus-goedkeuring
	RKC4.4T-2-RSC4.4T/TEL	6625208	Verlengkabel, M12-connector, recht, 4-polig naar M12-connector, recht, 4-polig, kabellengte: 2 m, mantelmateriaal: Pvc, zwart; cULus-goedkeuring

Afmetingen	Type	Identnr.	
	RKC4.4T-2-RSC4.4T/TXL	6625608	Verlengkabel, M12-contraconnector, recht, 4-polig naar M12-connector, recht, 4-polig; kabellengte: 2 m, mantelmateriaal: PUR, zwart; cULus-goedkeuring
	RKC4.4T-2-WSC4.4T/TXL	6625624	Verlengkabel; M12-contraconnector, recht, 4-polig naar M12-connector, haaks, 4-polig; kabellengte: 2 m, mantelmateriaal: PUR, zwart; cULus-goedkeuring
	WKC4.4T-2-WSC4.4T/TXL	6625656	Verlengkabel, M12-contraconnector, haaks, 4-polig naar M12-connector, haaks, 4-polig; kabellengte: 2 m, mantelmateriaal: PUR, zwart; cULus-goedkeuring