

LI400P0-Q25LM0-LIU5X3-H1151

inductieve lineaire meetsensor

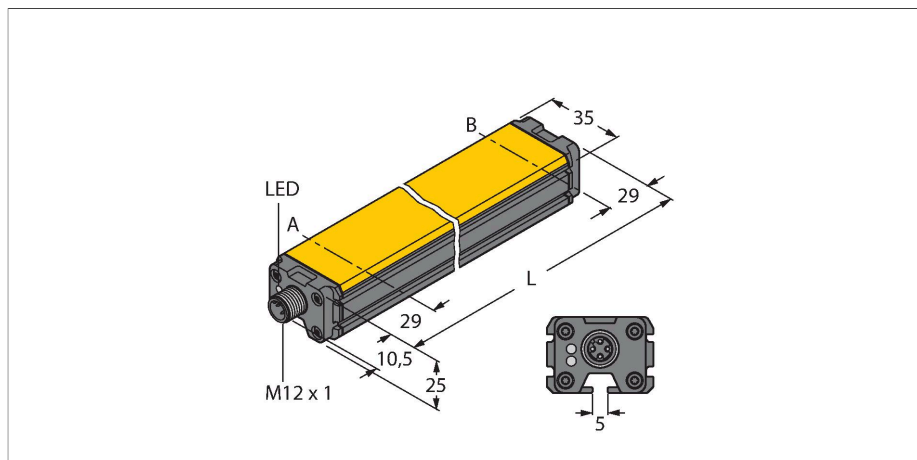

Kenmerken

- rechthoekig, aluminium / kunststof
- veelzijdige montage mogelijkheden
- weergave meetbereik via LED
- ongevoeligheid tegenover elektromagnetische stoorvelden
- extreem korte dode zones
- resolutie 12 Bit
- 4-draads, 15...30 VDC
- Analoge uitgang
- meetbereik programmeerbaar
- 0...10 V en 4...20 mA
- connector, M12 x 1, 5-polig

Technische gegevens

Type	LI400P0-Q25LM0-LIU5X3-H1151
Identnr.	1590004
Meetprincipe	Inductief
Meetbereik	400 mm
Resolutie	0.098 mm/12 bit
Nominale afstand	1.5 mm
Dode zone a	29 mm
Dode zone b	29 mm
Herhalingsnauwkeurigheid	≤ 0.026 % van eindwaarde
Lineariteitsafwijking	≤ 0.075 %v.e.
Temperatuurdrijf	≤ ± 0.003 % / K
Hysteresis	vervalt principegebonden
Omgevingstemperatuur	-25...+70 °C
Bedrijfsspanning	15...30 VDC
Restriimpelspanning	≤ 10 % U _{ss}
Isolatietestspanning	≤ 0.5 kV
Kortsluitbeveiliging	Ja
Draadbreukbeveiliging / Omhoogbeveiliging	Ja / Ja (spanningsvoeding)
Uitgangsfunctie	5-polig, Analoge uitgang
Spanningsuitgang	0...10 V
Stroomuitgang	4...20 mA
Lastweerstand spanningsuitgang	≥ 4.7 kΩ
Lastweerstand stroomuitgang	≤ 0.4 kΩ
Aftastrate	500 Hz
Stroomopname	< 50 mA
Bouwworm	Profiel, Q25L
Afmetingen	458 x 35 x 25 mm

Aansluitschema

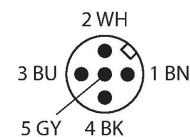
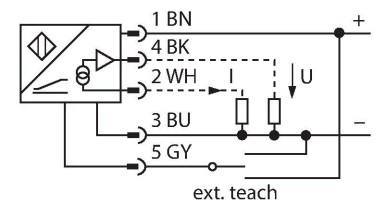

Funcieprincipe

Het meetprincipe van de lineaire meetsensoren is gebaseerd op een oscillatiekringkoppeling tussen de positiegever en de sensor, waarbij een met de positie van de positiegever proportioneel uitgangssignaal ter beschikking wordt gesteld. De robuuste sensoren zijn dankzij het contactloze principe zowel onderhouds- als slijtagevrij en onderscheiden zich door een optimale reproduceerbaarheid, resolutie en lineariteit over een groot temperatuurbereik. De innovatieve techniek zorgt voor een ongevoeligheid tegenover magnetische gelijk- en wisselvelden.

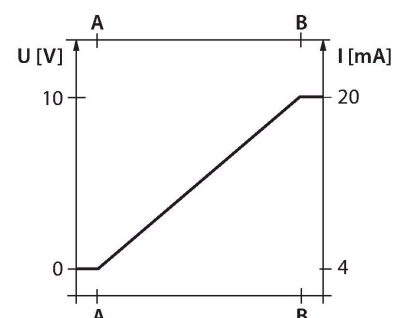

Technische gegevens

Materiaal behuizing	Aluminium/kunststof, PA6-GF30, geanodiseerd
Materiaal actief vlak	kunststof, PA6-GF30
Elektrische aansluiting	Connector, M12 x 1
Vibratiebestendigheid	55 Hz (1 mm)
Schokbestendigheid	30 g (11 ms)
Beschermingsgraad	IP67
MTTF	138 Jaren volgens SN 29500 (Ed. 99) 40 °C
Bedrijfsspanningsindicatie	LED, groen
Weergave meetbereik	multifunctie-LED, groen, geel, geel knipperend

Montagehandleiding

Inbouw instructies / Beschrijving

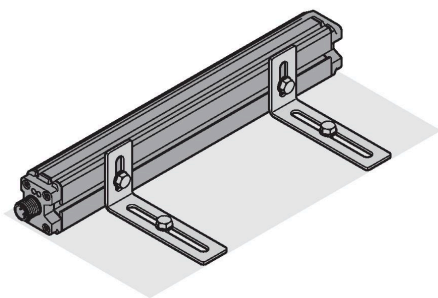
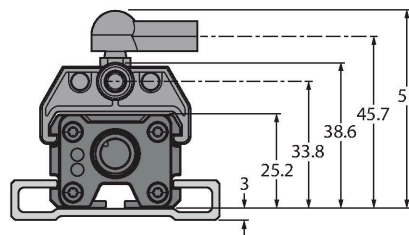
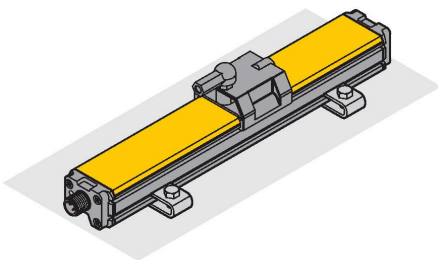

Omvangrijke montage toebehoren bieden verschillende inbouw mogelijkheden. Door het meetprincipe, dat zich baseert op een oscillatiekringkoppeling, is de lineaire positie sensor ongevoelig voor magnetiserende ijzeren elementen of andere stoorvelden.

Statusweergave via LED

Groen:

De sensor wordt foutloos gevoed

Weergave meetbereik via LED

Groen:

Positiegever bevindt zich in het meetbereik

Geel:

Positiegever bevindt zich in het meetbereik bij verminderde signaalkwaliteit (bijv. te grote afstand)

Geel knipperend:

Positiegever bevindt zich niet in het detectiebereik

Uit:

Positiegever bevindt zich buiten het geprogrammeerde bereik (enkel bij teachbare versies)

Teach-procedure

Met de teach-adapter kan het begin- en eindpunt van het meetbereik met een druk op de knop worden vastgelegd. Bovendien is het mogelijk om het verloop van de uitgangscurve te inverteren.

10 sec. brug tussen pin 5 en pin 1 = fabrieksinstelling

10 sec. brug tussen pin 5 en pin 3 = fabrieksinstelling geïnverteerd

2 sec. brug tussen pin 5 en pin 3 = meetbereik-beginwaarde

2 sec. brug tussen pin 5 en pin 1 = meetbereik-eindwaarde

Toebehoren

P1-LI-Q25L

6901041

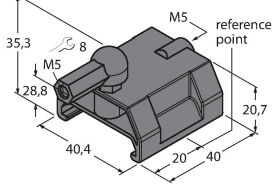

Geleide positiegever voor lineaire meetsensoren LI-Q25L wordt in de groef van de sensor geleid

P2-LI-Q25L

6901042

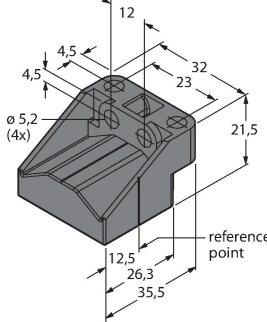

Mobiele positiegever voor lineaire meetsensoren LI-Q25L; de nominale afstand tot de sensor bedraagt 1,5 mm; koppeling met de lineaire meetsensor bij een afstand tot 5 mm of een dwarscompensatie tot 4 mm.

P3-LI-Q25L

6901044

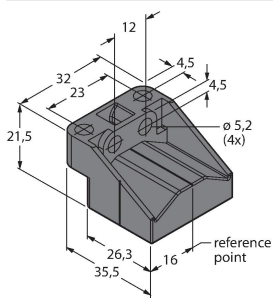

Mobiele positiegever voor lineaire meetsensoren LI-Q25L; 90° gedraaid te gebruiken; de nominale afstand tot de sensor bedraagt 1,5 mm; koppeling met de lineaire meetsensor bij een afstand tot 5 mm of een dwarscompensatie tot 4 mm

P6-LI-Q25L

6901069

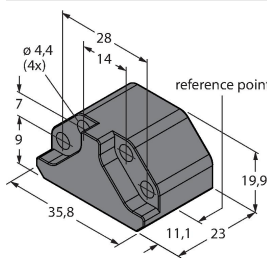

Mobiele positiegever voor lineaire meetsensoren LI-Q25L; de nominale afstand tot de sensor bedraagt 1,5 mm; koppeling met de lineaire meetsensor bij een afstand tot 5 mm of een dwarscompensatie tot 4 mm.

P7-LI-Q25L

6901087

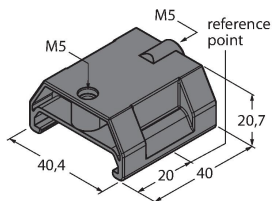

Geleide positiegever voor lineaire meetsensoren LI-Q25L, zonder kogelgewricht

M1-Q25L

6901045

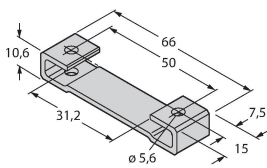

Montagesokkel voor lineaire meetsensoren LI-Q25L; materiaal aluminium; 2 stuks per zakje

M2-Q25L

6901046

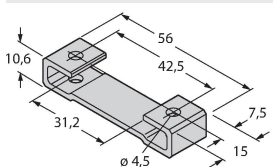

Montagesokkel voor lineaire meetsensoren LI-Q25L; materiaal aluminium; 2 stuks per zakje

M4-Q25L

6901048

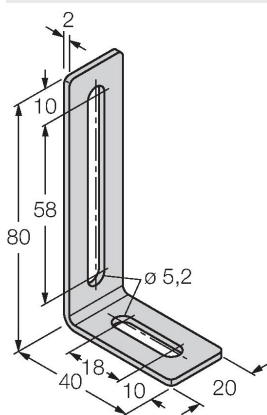

Montagehoek en spie voor lineaire meetsensoren LI-Q25L; materiaal: roestvaststaal; 2 stuks per zakje

MN-M4-Q25

6901025

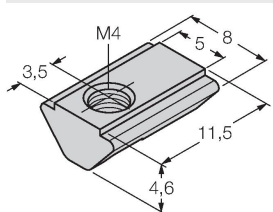

Spie met M4-schroefdraad voor sensorprofiel aan de achterzijde bij lineaire meetsensor LI-Q25L; materiaal: St gegalvaniseerd, 10 stuks per zakje

AB-M5

6901057

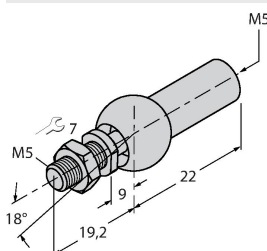

Axiaal scharnier voor geleide positiegever

ABVA-M5

6901058

axiaal scharnier voor geleide
positiegever; materiaal: roestvaststaal

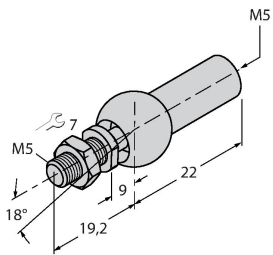

RBVA-M5

6901059

scharnierverbinding voor geleide
positiegever; materiaal: roestvaststaal

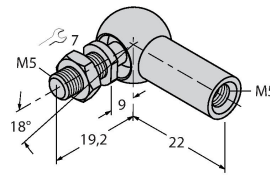

Toebehoren

Afmetingen

Type

TX1-Q20L60

Identnr.

6967114

Teach-adapter o.a. voor inductieve
encoders, lineaire wegonnemers, hoek-,
ultrasoon- en capacatieve sensoren

