

LI1000P0-Q25LM0-ESG25X3-H1181

inductieve lineaire meetsensor

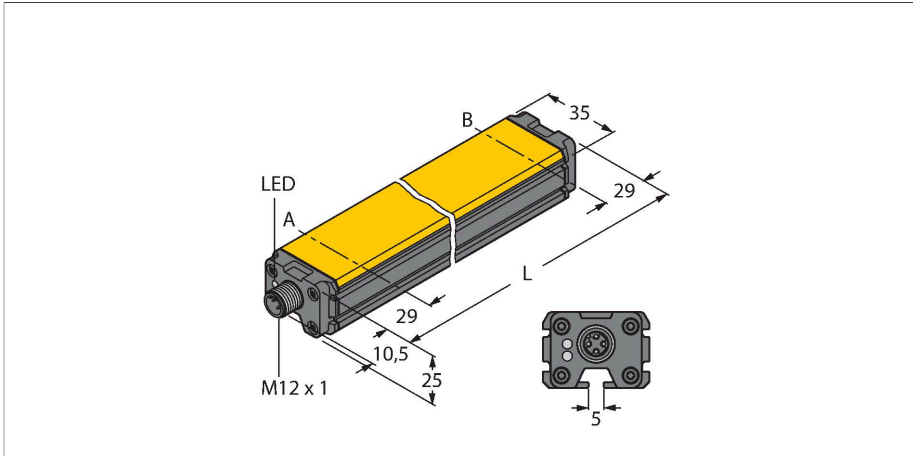

Technische gegevens

Type	LI1000P0-Q25LM0-ESG25X3-H1181
Identnr.	1590016
Meetprincipe	Inductief
Algemene gegevens	
Meetbereik	1000 mm
Resolutie	0,001 mm
Nominale afstand	1.5 mm
Dode zone a	29 mm
Dode zone b	29 mm
Herhalingsnauwkeurigheid	≤ 36 μm
Lineariteitsafwijking	≤ 0.035 % v.e.
Temperatuurdrift	≤ ± 0.0001 %/K
Hysteresis	vervalt principegebonden
Elektrische gegevens	
Bedrijfsspanning	15...30 VDC
Restriempelspanning	≤ 10 % U_{ss}
Isolatie-testspanning	≤ 0.5 kV
Kortsluitbeveiliging	Ja
Draadbreukbeveiliging / Omhoogbeveiliging	Ja / Ja (spanningsvoeding)
Communicatieprotocol	SSI
Uitgangsfunctie	8-polig, 25 Bit, gray gecodeerd
Processdatabereik	Bit 0 ... Bit 19
Diagnosebits	Bit 21: positiegever heeft het meetbereik overschreden en bevindt zich in het detectiebereik Bit 22: De positiegever bevindt zich in het meetbereik bij verminderde signaalkwaliteit (bv. te grote afstand)

Kenmerken

- rechthoekig, aluminium / kunststof
- veelzijdige montage mogelijkheden
- weergave meetbereik via LED
- ongevoeligheid tegenover elektromagnetische stoorvelden
- extreem korte dode zones
- resolutie 0,001 mm
- 15...30 VDC
- connector, M12 x 1, 8-polig
- SSI-uitgang
- 25 Bit, gray gecodeerd
- SSI-cyclussnelheid: 62,5 kHz ... 1 MHz

Aansluitschema

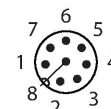
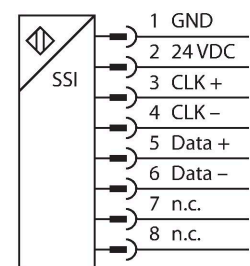

Functieprincipe

Het meetprincipe van de lineaire meetsensoren is gebaseerd op een oscillatiekringkoppeling tussen de positiegever en de sensor, waarbij een met de positie van de positiegever proportioneel uitgangssignaal

Technische gegevens

ter beschikking wordt gesteld. De robuuste sensoren zijn dankzij het contactloze principe zowel onderhouds- als slijtagevrij en onderscheiden zich door een optimale reproduceerbaarheid, resolutie en lineariteit over een groot temperatuurbereik. De innovatieve techniek zorgt voor een ongevoeligheid tegenover magnetische gelijk- en wisselvelden.

	Bit 23: positiegever bevindt zich niet in het detectiebereik
Afstrategie	1000 Hz
Stroomopname	< 50 mA
Mechanische gegevens	
Bouwworm	Profiel, Q25L
Afmetingen	1058 x 35 x 25 mm
Materiaal behuizing	Aluminium/kunststof, PA6-GF30, geano-diseerd
Materiaal actief vlak	Kunststof, PA6-GF30
Elektrische aansluiting	Connector, M12 × 1
Omgevingsomstandigheden	
Omgevingstemperatuur	-25...+70 °C
Vibratiebestendigheid	55 Hz (1 mm)
Schokbestendigheid	30 g (11 ms)
Beschermingsgraad	IP67
MTTF	138 Jaren volgens SN 29500 (Ed. 99) 40 °C
Bedrijfsspanningsindicatie	LED, groen
Weergave meetbereik	multifunctie-LED, groen, geel, geel knip-perend

Montagehandleiding

Inbouw instructies / Beschrijving

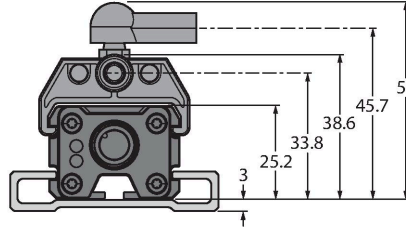
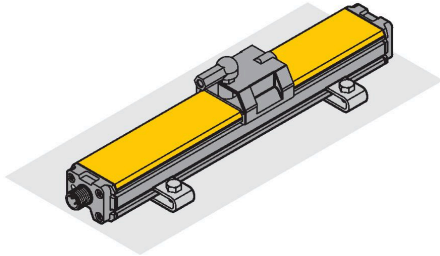

Omvangrijke montage toebehoren bieden verschillende inbouw mogelijkheden. Door het meetprincipe, dat zich baseert op een oscillatiekringkoppeling, wordt de lineaire meetsensor niet gestoord door magnetiserende ijzeren elementen of andere stoorvelden.

Weergave meetbereik via LED

groen:

positiegever bevindt zich in het meetbereik

geel:

De positiegever bevindt zich in het meetbereik bij verminderde signaalkwaliteit (bv. te grote afstand), zie statusbit 22

geel knipperend:

positiegever bevindt zich niet in het detectiebereik, zie statusbit 23

uit:

positiegever bevindt zich buiten het geprogrammeerde bereik (enkel bij teachbare versies)

Aanwijzing: Pin 8 moet potentiaalvrij worden gehouden

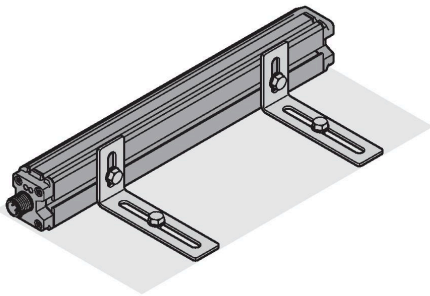

Toebehoren

P1-LI-Q25L

6901041

Geleide positiegever voor lineaire meetsensoren LI-Q25L wordt in de groef van de sensor geleid

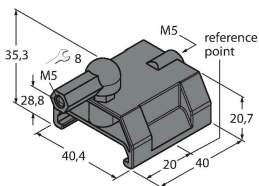

P2-LI-Q25L

6901042

Mobiele positiegever voor lineaire meetsensoren LI-Q25L; de nominale afstand tot de sensor bedraagt 1,5 mm; koppeling met de lineaire meetsensor bij een afstand tot 5 mm of een dwarscompensatie tot 4 mm.

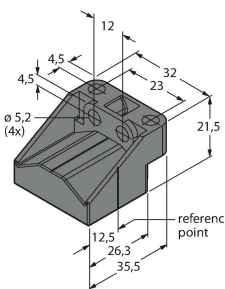

P3-LI-Q25L

6901044

Mobiele positiegever voor lineaire meetsensoren LI-Q25L; 90° gedraaid te gebruiken; de nominale afstand tot de sensor bedraagt 1,5 mm; koppeling met de lineaire meetsensor bij een afstand tot 5 mm of een dwarscompensatie tot 4 mm

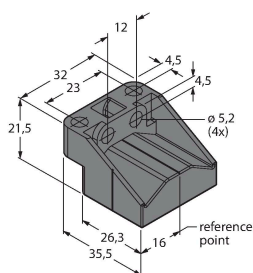

P6-LI-Q25L

6901069

Mobiele positiegever voor lineaire meetsensoren LI-Q25L; de nominale afstand tot de sensor bedraagt 1,5 mm; koppeling met de lineaire meetsensor bij een afstand tot 5 mm of een dwarscompensatie tot 4 mm.

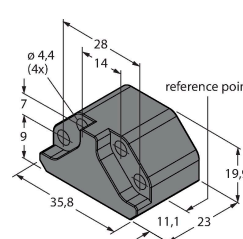

P7-LI-Q25L

6901087

Geleide positiegever voor lineaire meetsensoren LI-Q25L, zonder kogelgewricht



M1-Q25L (2 PCS)

6901045

Montagesokkel voor lineaire meetsensoren LI-Q25L; materiaal aluminium; 2 stuks per zakje

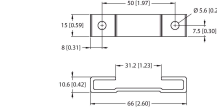

M2-Q25L

6901046

Montagesokkel voor lineaire meetsensoren LI-Q25L; materiaal aluminium; 2 stuks per zakje

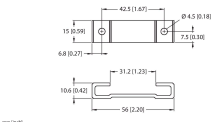

M4-Q25L

6901048

Montagehoek en spie voor lineaire meetsensoren LI-Q25L; materiaal: roestvaststaal; 2 stuks per zakje

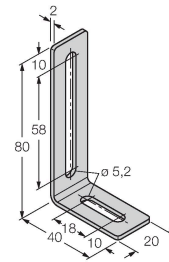

MN-M4-Q25

6901025

Spie met M4-schroefdraad voor sensorprofiel aan de achterzijde bij lineaire meetsensor LI-Q25L; materiaal: St gegalvaniseerd, 10 stuks per zakje

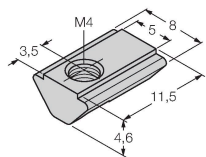

AB-M5

6901057

Axiaal scharnier voor geleide positiegever



ABVA-M5

6901058

axiaal scharnier voor geleide positiegever; materiaal: roestvaststaal

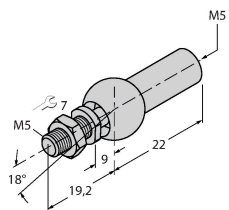

RBVA-M5

6901059

scharnierverbinding voor geleide positiegever; materiaal: roestvaststaal

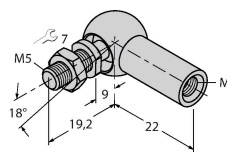

Toebehoren

Afmetingen

Type

Identnr.

E-RKC 8T-264-2

U-04781

aansluitkabel, M12-contraconnector, recht, 8-polig (per paar verstrengeld), afgeschermd, kabellengte: 2m, mantelmateriaal: PVC, zwart; UL-homologatie; andere kabellengtes en uitvoeringen leverbaar, zie www.turck.com

