

BCT5-S18-UN6X2T-H1151

Capacitieve sensor

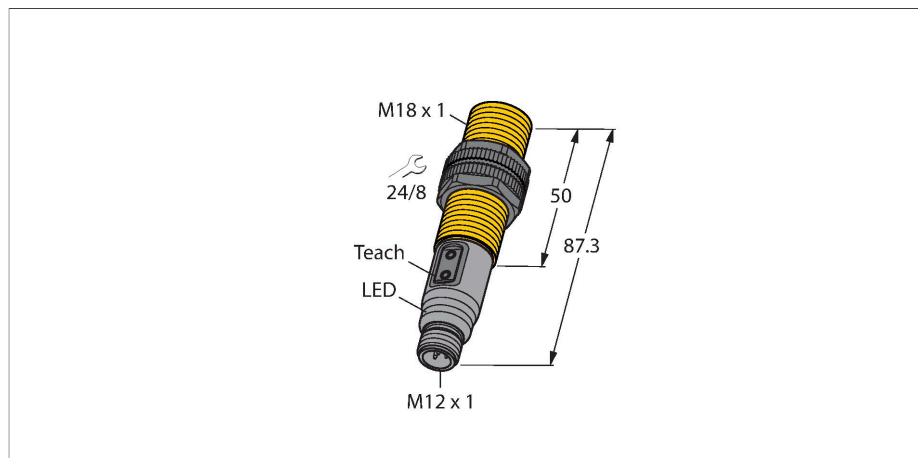

Kenmerken

- schroefdraad, M18 x 1
- kunststof, PA12-GF30
- Teach-in en configuratie via drukknoppen op het apparaat, pin 5 en IO-link

Aansluitschema

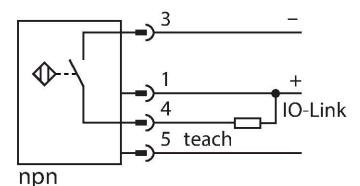

Technische gegevens

Type	BCT5-S18-UN6X2T-H1151
Identnr.	2101200
Opmerking over het product	Voor 'Remote Teach' via pin 5 een 5-aderige kabel gebruiken (bijv. RKC4.5T.../WKC4.5T...)
Nominale schakelafstand (bondig)	5 mm
Nominale schakelafstand (niet-bondig)	7.5 mm
Veilige schakelafstand	$\leq (0,72 \times S_n)$
Hysteresis	1...20 %
Temperatuurdrijf	typisch 20 %
Herhalingsnauwkeurigheid	$\leq 2 \%$ van eindwaarde
Omgevingstemperatuur	-25...+70 °C
Elektrische gegevens	
Bedrijfsspanning	18...30 VDC
	In IO-Link-modus
Restriempelspanning	$\leq 10 \%$ U_{ss}
DC nominale bedrijfsstroom	≤ 200 mA
Eigen stroomopname	≤ 15 mA
Reststroom	≤ 0.1 mA
Schakelfrequentie	0.01 kHz
Oscillatiefrequentie	Conform EN 60947-5-2, 8.2.6.2 tabel 9: 0,1...2,0 MHz
Isolatie-testspanning	≤ 0.5 kV
Communicatieprotocol	IO-Link
Uitgangsfunctie	Driedraads, N.O. / N.C., NPN
Kortsluitbeveiliging	Ja / Pulserend
Spanningsverlies bij I_e	≤ 2.4 V

Functieprincipe

Capacitieve naderingsschakelaars kunnen zowel metalen (elektrisch geleidende) als niet-metalen (niet elektrisch geleidende) voorwerpen contactloos en slijtagevrij detecteren.

Technische gegevens

Draadbreukbeveiliging / Omloopbeveiliging Ja / Volledig

Tests/certificaten

Certificaten UL

Goedkeuringsnummer UL E210608

IO-Link

IO-Link specificatie V 1.1

Parametring FDT/DTM

Transmissiefysica voldoet aan de 3-draadstechniek (PHY2)

Transmissiesnelheid COM 2 / 38,4 kBit/s

Processdatabreedte 16 bit

Informatie gemeten waarde 12 bit

Frametype 2.2

In SIDI GSDML inbegrepen Ja

Mechanische gegevens

Bouwworm schroefdraad, M18 x 1

Afmetingen 87.3 mm

Materiaal behuizing Kunststof, PA12-GF30, PEI

Materiaal actief vlak PA12-GF30, Geel

Toelaatbare druk op frontkap ≤ 6 bar

Max. aandraaimoment behuizingsmoer 2 Nm

Elektrische aansluiting Connector, M12 x 1

Vibratiebestendigheid 55 Hz (1 mm)

Schokbestendigheid 30 g (11 ms)

Beschermingsgraad IP67

MTTF 1080 Jaren volgens SN 29500 (Ed. 99)
40 °C

Bedrijfsspanningsindicatie groen

Schakeltoestandsindicatie LED, Geel

Montagehandleiding

Producteigenschappen

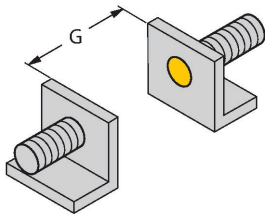

Afstand D 36 mm

Afstand W 15 mm

Afstand S 27 mm

Afstand G 30 mm

Diameter van het actief vlak B \varnothing 18 mm

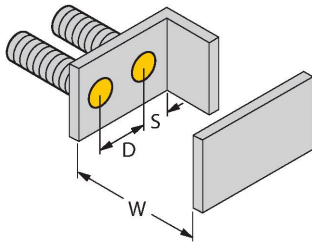

De opgegeven minimumafstanden werden gecontroleerd bij een standaard schakelafstand.
Bij een wijziging van de gevoeligheid van de sensor zijn de gegevens op de technische fiche niet meer geldig.

Toebehoren

BS 18

69471

Bevestigingsklem voor sensoren met schroefdraad; materiaal: PA66-GF

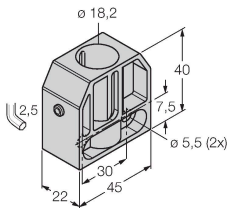

BSN 18

69472

Bevestigingsklem voor sensoren met schroefdraad; materiaal: PA66-GF

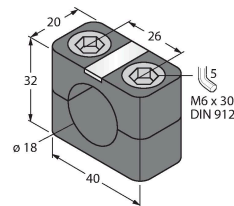

BST-18B

6947214

Bevestigingsklem voor sensoren met schroefdraad, met vaste aanslag; materiaal: PA6

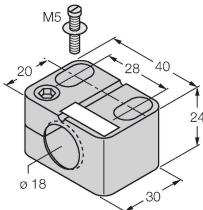

MAP-M18

6950012

Montage-adapter; materiaal: Polypropyleen; sensorvervangings mogelijk bij gevulde reservoirs (adapter blijft in het reservoir tijdens vervanging)

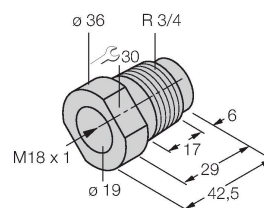

Toebehoren

Afmetingen

Type

RKC4.4T-2/TXL

Identnr.

6625503

Aansluitkabel, M12-contrconnector, recht, 4-polig, kabellengte: 2 m, mantelmateriaal: PUR, zwart; cULus-goedkeuring

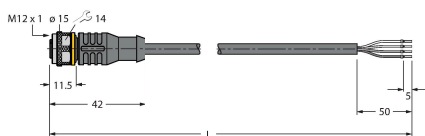

Afmetingen	Type	Identnr.	
	WKC4.4T-2/TXL	6625515	Aansluitkabel, M12-contraconnector, haaks, 4-polig, kabellengte: 2 m, mantelmateriaal: PUR, zwart; cULus-goedkeuring
	WKC4.4T-2/TEL	6625025	Aansluitkabel, M12-contraconnector, haaks, 4-polig, kabellengte: 2 m, mantelmateriaal: Pvc, zwart; cULus-goedkeuring
	RKC4.4T-2/TEL	6625013	Aansluitkabel, M12-contraconnector, recht, 4-polig, kabellengte: 2 m, mantelmateriaal: Pvc, zwart; cULus-goedkeuring

Toebehoren

Afmetingen	Type	Identnr.	
	TX1-Q20L60	6967114	Teach-adapter o.a. voor inductieve encoders, lineaire wegopnemers, hoek-, ultrasoon- en capacatieve sensoren
	TBEN-S2-4IOL	6814024	compacte multiprotocol-I/O-module, 4 IO-Link master 1.1 klasse A, 4 universele digitale PNP-kanalen 0.5 A

Afmetingen	Type	Identnr.	
	USB-2-IOL-0002	6825482	IO-Link master met geïntegreerde USB-interface

