

# BCT5-S18-UN6X2-H1151

## Capacitieve sensor

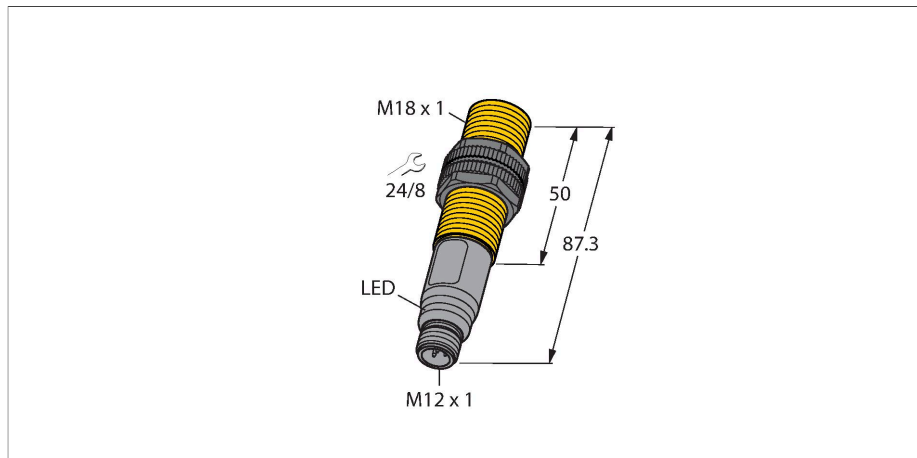

### Kenmerken

- schroefdraad, M18 x 1
- kunststof, PA12-GF30
- Teach-in en configuratie via pin 5 en IO-link

### Aansluitschema

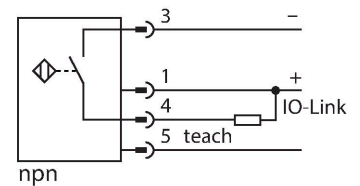

### Functieprincipe

Capacitieve naderingsschakelaars kunnen zowel metalen (elektrisch geleidende) als niet-metalen (niet elektrisch geleidende) voorwerpen contactloos en slijtagevrij detecteren.

### Technische gegevens

Type	BCT5-S18-UN6X2-H1151
Identnr.	2101400
Opmerking over het product	Voor 'Remote Teach' via pin 5 een 5-aderige kabel gebruiken (bijv. RKC4.5T.../WKC4.5T...)
Nominale schakelafstand (bondig)	5 mm
Nominale schakelafstand (niet-bondig)	7.5 mm
Veilige schakelafstand	$\leq (0,72 \times S_n)$
Hysteresis	1...20 %
Temperatuurdrijf	typisch 20 %
Herhalingsnauwkeurigheid	$\leq 2 \%$ van eindwaarde
Omgevingstemperatuur	-25...+70 °C
<b>Elektrische gegevens</b>	
Bedrijfsspanning	18...30 VDC
	In IO-Link-modus
Restriempelspanning	$\leq 10 \%$ $U_{ss}$
DC nominale bedrijfsstroom	$\leq 200$ mA
Eigen stroomopname	$\leq 15$ mA
Reststroom	$\leq 0.1$ mA
Schakelfrequentie	0.01 kHz
Oscillatiefrequentie	Conform EN 60947-5-2, 8.2.6.2 tabel 9: 0,1...2,0 MHz
Isolatie-testspanning	$\leq 0.5$ kV
Communicatieprotocol	IO-Link
Uitgangsfunctie	Driedraads, N.O. / N.C., NPN
Kortsluitbeveiliging	Ja / Pulserend
Spanningsverlies bij $I_e$	$\leq 2.4$ V

## Technische gegevens

Draadbreukbeveiliging / Omloopbeveiliging Ja / Volledig

### Tests/certificaten

Certificaten UL

Goedkeuringsnummer UL E210608

### IO-Link

IO-Link specificatie V 1.1

Parametring FDT/DTM

Transmissiefysica voldoet aan de 3-draadstechniek (PHY2)

Transmissiesnelheid COM 2 / 38,4 kBit/s

Processdatabreedte 16 bit

Informatie gemeten waarde 12 bit

Frametype 2.2

In SIDI GSDML inbegrepen Ja

### Mechanische gegevens

Bouwworm schroefdraad, M18 x 1

Afmetingen 87.3 mm

Materiaal behuizing Kunststof, PA12-GF30, PEI

Materiaal actief vlak PA12-GF30, Geel

Toelaatbare druk op frontkap ≤ 6 bar

Max. aandraaimoment behuizingsmoer 2 Nm

Elektrische aansluiting Connector, M12 × 1

Vibratiebestendigheid 55 Hz (1 mm)

Schokbestendigheid 30 g (11 ms)

Beschermingsgraad IP67  
IP69K

MTTF 1080 Jaren volgens SN 29500 (Ed. 99)  
40 °C

Bedrijfsspanningsindicatie groen

Schakeltoestandsindicatie LED, Geel

## Montagehandleiding

## Producteigenschappen

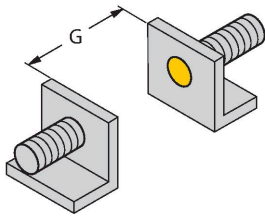

Afstand D 36 mm

Afstand W 15 mm

Afstand S 27 mm

Afstand G 30 mm

Diameter van het actief vlak B  $\varnothing$  18 mm

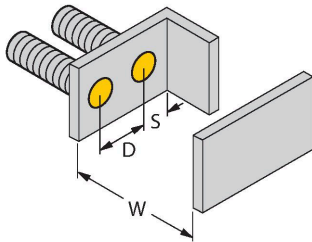

De opgegeven minimumafstanden werden gecontroleerd bij een standaard schakelafstand.  
Bij een wijziging van de gevoeligheid van de sensor zijn de gegevens op de technische fiche niet meer geldig.

## Toebehoren

BS 18

69471

Bevestigingsklem voor sensoren met schroefdraad; materiaal: PA66-GF

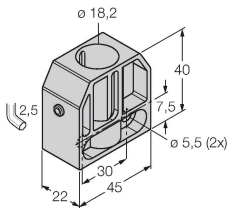

BSN 18

69472

Bevestigingsklem voor sensoren met schroefdraad; materiaal: PA66-GF

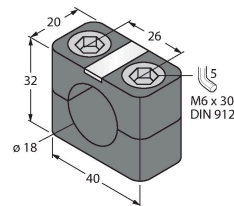

BST-18B

6947214

Bevestigingsklem voor sensoren met schroefdraad, met vaste aanslag; materiaal: PA6

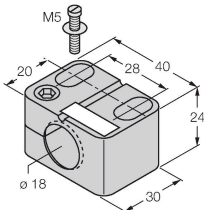

MAP-M18

6950012

Montage-adapter; materiaal: Polypropyleen; sensorvervanging mogelijk bij gevulde reservoirs (adapter blijft in het reservoir tijdens vervanging)

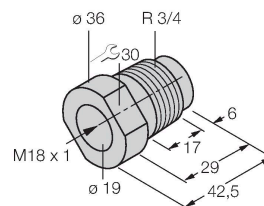

## Toebehoren

Afmetingen

Type

Identnr.

RKC4.4T-2/TXL

6625503

Aansluitkabel, M12-contraconnector, recht, 4-polig, kabellengte: 2 m, mantelmateriaal: PUR, zwart; cULus-goedkeuring

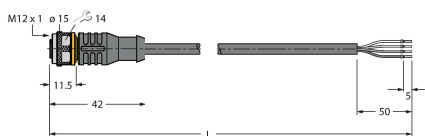

Afmetingen	Type	Identnr.	
	WKC4.4T-2/TXL	6625515	Aansluitkabel, M12-contraconnector, haaks, 4-polig, kabellengte: 2 m, mantelmateriaal: PUR, zwart; cULus-goedkeuring
	WKC4.4T-2/TEL	6625025	Aansluitkabel, M12-contraconnector, haaks, 4-polig, kabellengte: 2 m, mantelmateriaal: Pvc, zwart; cULus-goedkeuring
	RKC4.4T-2/TEL	6625013	Aansluitkabel, M12-contraconnector, recht, 4-polig, kabellengte: 2 m, mantelmateriaal: Pvc, zwart; cULus-goedkeuring

## Toebehoren

Afmetingen	Type	Identnr.	
	TX1-Q20L60	6967114	Teach-adapter o.a. voor inductieve encoders, lineaire wegopnemers, hoek-, ultrasoon- en capacitieve sensoren
	TBEN-S2-4IOL	6814024	compacte multiprotocol-I/O-module, 4 IO-Link master 1.1 klasse A, 4 universele digitale PNP-kanalen 0.5 A

Afmetingen	Type	Identnr.	
	USB-2-IOL-0002	6825482	IO-Link master met geïntegreerde USB-interface

