

BC5-M18-RZ3X

Capacitieve sensor

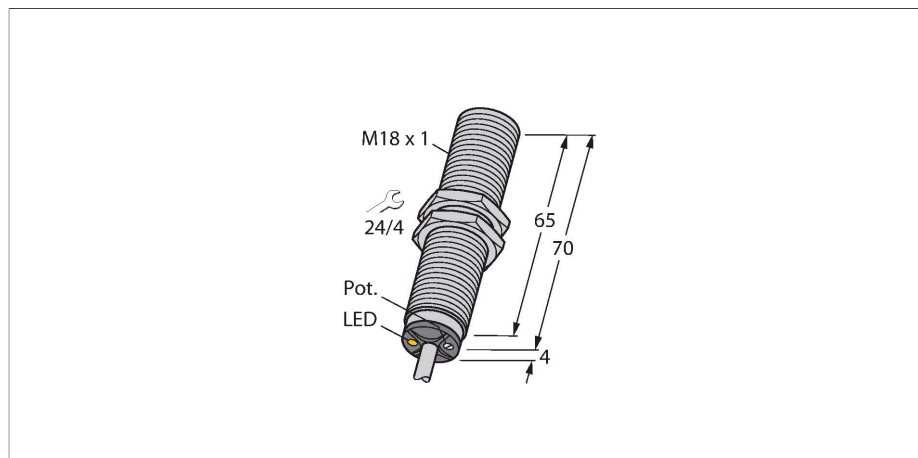

Kenmerken

- schroefdraad, M18 x 1
- messing verchroomd
- Nauwkeurige instelling d.m.v. potentiometer
- AC 2-draads, 20...250 VAC
- N.C.-contact
- kabelaanluiting

Aansluitschema

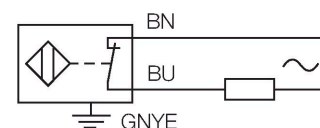

Technische gegevens

Type	BC5-M18-RZ3X
Identnr.	2305100
Nominale schakelafstand (bondig)	5 mm
Nominale schakelafstand (niet-bondig)	5 mm
Veilige schakelafstand	$\leq (0,72 \times Sn)$
Hysteresis	2...20 %
Temperatuurdrift	typisch 20 %
Herhalingsnauwkeurigheid	≤ 2 % van eindwaarde
Omgevingstemperatuur	-25...+70 °C
Elektrische gegevens	
Bedrijfsspanning	20...250 VAC
AC nominale bedrijfsstroom	≤ 500 mA
Frequentie	$\geq 50... \leq 60$ Hz
Kleinste bedrijfsstroom	≥ 5 mA
Reststroom	≤ 1.7 mA
Schakelfrequentie	0.02 kHz
Oscillatiefrequentie	Conform EN 60947-5-2, 8.2.6.2 tabel 9: 0,1...2,0 MHz
Isolatie-testspanning	≤ 1.5 kV
Uitgangsfunctie	Tweedraads, N.C.-contact, tweedraads
Spanningsverlies bij I_n	≤ 7 V
Tests/certificaten	
Certificaten	UL
Goedkeuringsnummer UL	E210608
Mechanische gegevens	
Bouwvorm	schroefdraad, M18 x 1
Afmetingen	74 mm

Functieprincipe

Capacitieve naderingsschakelaars kunnen zowel metalen (elektrisch geleidende) als niet-metalen (niet elektrisch geleidende) voorwerpen contactloos en slijtagevrij detecteren.

Technische gegevens

Materiaal behuizing	metaal, CuZn, verchromd
Materiaal actief vlak	PBT-GF30-V0, Geel
Toelaatbare druk op frontkap	≤ 4 bar
Max. aandraaimoment behuizingsmoer	25 Nm
Elektrische aansluiting	Kabel
Kabeluitvoering	Ø 5.2 mm, LifYY, PVC, 2 m
Aderdoorsnede	3x 0.5 mm ²
Vibratiebestendigheid	55 Hz (1 mm)
Schokbestendigheid	30 g (11 ms)
Beschermingsgraad	IP67
MTTF	1080 Jaren volgens SN 29500 (Ed. 99) 40 °C
Bedrijfsspanningsindicatie	groen
Schakeltoestandsindicatie	LED, Rood

Montagehandleiding

Producteigenschappen

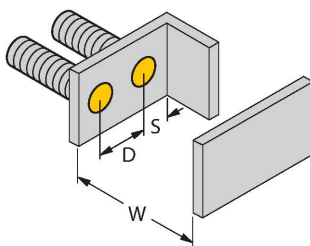
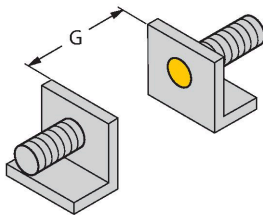

Afstand D	36 mm
Afstand W	15 mm
Afstand S	27 mm
Afstand G	30 mm
Diameter van het actief vlak B	Ø 18 mm

De opgegeven minimumafstanden werden gecontroleerd bij een standaard schakelafstand. Bij een wijziging van de gevoeligheid van de sensor met een potentiometer zijn de gegevens op de technische fiche niet meer geldig.

Toebehoren

BS 18

69471

Bevestigingsklem voor sensoren met schroefdraad; materiaal: PA66-GF

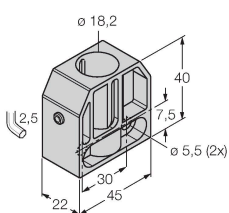

BSN 18

69472

Bevestigingsklem voor sensoren met schroefdraad; materiaal: PA66-GF

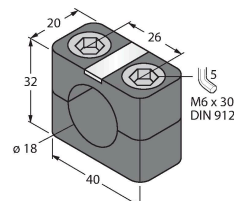

BST-18B

6947214

Bevestigingsklem voor sensoren met schroefdraad, met vaste aanslag; materiaal: PA6

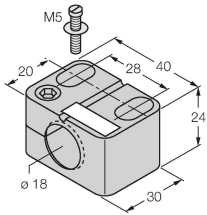

MAP-M18

6950012

Montage-adapter; materiaal: Polypropyleen; sensorvervangings mogelijk bij gevulde reservoirs (adapter blijft in het reservoir tijdens vervanging)

