

# DX80N2X2S-PB1

## Radiotransmissiesysteem – Stertopologie nodes (FlexPower)

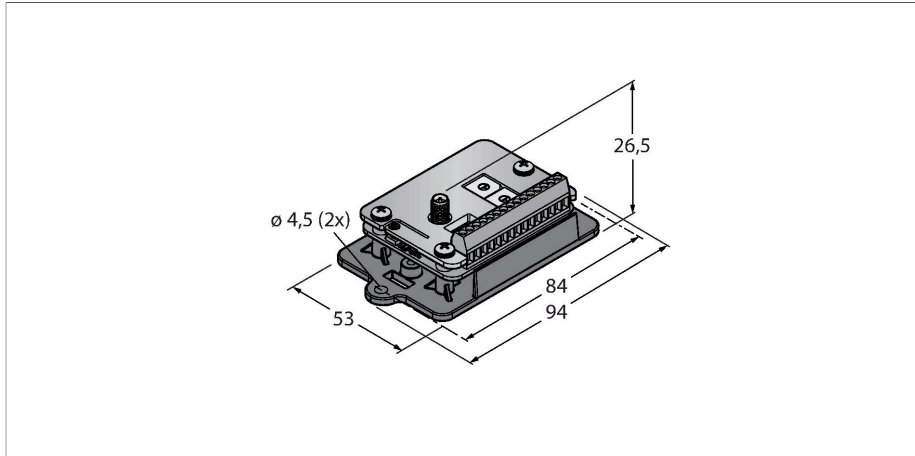

### Kenmerken

- externe antenne (aansluiting RG58 RP-SMA)
- externe klemmenrij
- geïntegreerde signaalsterkte-weergave
- configuratie via DIP-schakelaar
- deterministische datatransmissie
- frequentiesprongprocédé FHSS
- tijdmultiplexprocedure TDMA
- transmissievermogen: 63 mW, 18 dBm geleidend, ≤ 20 dBm EIRP
- externe batterijvoeding of 10...30VDC
- Ingangen: 2 x NPN, 2 x 0...20 mA
- uitgangen: 2 x NMOS

### Technische gegevens

Type	DX80N2X2S-PB1
Identnr.	3025758
<b>Radiogegevens</b>	
Type of radio	short-range
Installation	stationary
Topologie	Stertopologie
Functie	Stertopologie
Apparaattype	Node
Frequency band	2,4 GHz ISM-band
Frequentiebereik	2.402 - 2.483 GHz
Number of radio channels	50
Channel width	1 MHz
Spread spectrum technology	FHSS (Frequency Hopping Spread Spectrum)
Single-Carrier Residence Time	7.8 ms
Aanspreektijd typisch	< 1000 ms
Afstraalvermogen ERP	18 dB/65 mW
Afstraalvermogen EIRP	20 dB/100 mW
Reikwijdte	3200000 mm
<b>I/O-gegevens</b>	
Kanalenaantal	2 / 2
Ingangstype	NPN/0...20 mA
Kanalenaantal	2
Uitgang	NMOS
<b>Elektrische gegevens</b>	
Batterij-oplossing	ja

### Functieprincipe





Het DX80-systeem vormt een radiogebaseerd netwerk voor de draadloze, bidirectionele transmissie van sensorsignalen in sterstopologie. Het systeem bestaat uit een gateway, die de I/O-signalen naar de besturing doorstuurt, en uit maximaal 47 nodes, waarop telkens maximaal twaalf sensoren/actuators kunnen worden aangesloten. Het systeem wordt via de gateway aan de hand van de meegeleverde software geconfigureerd. Verschillende deelnemers kunnen via het voedingsnetwerk met gelijkspanning of onafhankelijk met een batterij of zonnecel worden gevoed. Afhankelijk van het type gateway is zowel de gelijktijdige transmissie van verschillende meet- en schakelgrootten mogelijk alsook communicatie via de RS485-interface. Conformiteit: FCC-ID UE300DX80-2400- Dit apparaat voldoet aan FCC paragr. 15, sub-paragr. C, 15.247 ETSI/EN: In overeenstemming met EN 300 328: V2.2.2 (2019-02) IC: 7044A-DX8024 Stralingsimmunitieit 10 V/m voor 80-2700 MHz volgens EN 61000-6-2 Schok- en vibratiebestendigheid: IEC 68-2-6 en IEC 68-2-7

## Technische gegevens



Bedrijfsspanning	3.6...5.5 VDC
Bedrijfsspanningsindicatie	LED, groen
<b>Mechanische gegevens</b>	
Bouwworm	Rechthoekig, DX80
Afmetingen	60.96 x 45.72 x 26.8 mm
Materiaal behuizing	Kunststof, FR4 printplaat
Antenne-aansluiting	RP-SMA-bus
Omgevingstemperatuur	-40...+85 °C
Relatieve luchtvochtigheid	0...95 %
Beschermingsgraad	IP00
<b>Tests/certificaten</b>	
Certificaten	ATEX II 3 G

## Toebehoren

Afmetingen	Type	Identnr.	
<p>Keine Maßzeichnung vorhanden! No drawing available!</p>	BWC-LMRSFRPB	3079296	overspanningsbeveiliging, schotverbinding, RP-SMA type
	BWC-1MRSFRSB0.2	3078544	antenneverlenging, RP-SMA naar RP-SMAF-schotverbinding, 0.2m, RG58, verlies: 1.05dB/m
	BWC-1MRSFRSB1	3078337	antenneverlenging, RP-SMA naar RP-SMAF-schotverbinding, 1m, RG58, verlies: 1.05dB/m
	BWC-1MRSFRSB2	3078338	antenneverlenging, RP-SMA naar RP-SMAF-schotverbinding, 2m, RG58, verlies: 1.05dB/m
	BWC-1MRSFRSB4	3077488	antenneverlenging, RP-SMA naar RP-SMAF-schotverbinding, 4m, RG58, verlies: 1.05dB/m
	BWC-1MRSMN05	3077486	antenneverlenging, RP-SMA naar N-stekker, 0.5m, RG58, verlies: 0.56dB/m
	BWC-1MRSMN2	3077820	antenneverlenging, RP-SMA naar N-stekker, 2m, RG58, verlies: 0.56dB/m

Afmetingen	Type	Identnr.	
	BWC-4MNFN3	3077489	Antenne-uitbreiding, N connector naar N contraconnector, kabellengte: 3 m, LMR400, coaxiaal, verlies: 0,22 dB/m
	BWC-4MNFN6	3077490	antenneverlenging, N-stekker naar N-contraconnector, 6m, LMR400, coaxiaal, verlies: 0.22dB/m
	BWC-4MNFN15	3077821	antenneverlenging, N-stekker naar N-contraconnector, 15m, LMR400, coaxiaal, verlies: 0.22dB/m
	BWC-4MNFN30	3077822	antenneverlenging, N-stekker naar N-contraconnector, 30m, LMR400, coaxiaal, verlies: 0.22dB/m

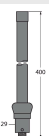
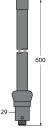
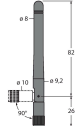
## Toebehoren

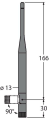
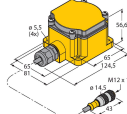
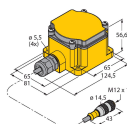
Afmetingen	Type	Identnr.	
	BWA-2O6-A	3081081	externe antenne 6dBi, N-contraconnector
	BWA-2O8-A	3081080	externe antenne 8.5dBi, N-contraconnector
	BWA-2O2-C	3077816	interne antenne 2dBi, RP-SMA-stekker, standaard
	BWA-2O5-C	3077817	interne antenne 5dBi, RP-SMA-stekker
	BWA-2O7-C	3077818	interne antenne 7dBi, RP-SMA-stekker
	DX81-LITH	3086016	batterijbehuizing, inclusief batterij XL-205F
	DX81-LITH-NB	3086018	lege behuizing batterij, aanbevolen batterij XL-205F