

# Q45UBB63BCQ6

## Ultrasoonsensor – diffuse sensor

### Met schakeluitgang

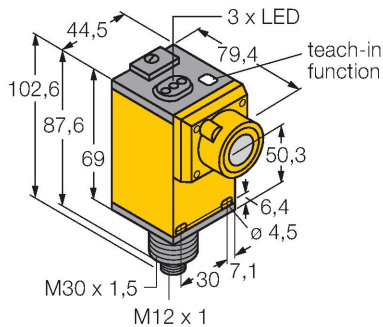

## Kenmerken

- begin en einde van het schakelbereik instelbaar met Teach-drukknop
- uitgangsfunctie N.O. of N.C.
- aansprektijd instelbaar
- pompfunctie
- pnp-transistoruitgang (N.O.)
- openingshoek van de geluidskegel 12°
- dode zone: 25 cm
- reikwijdte: 300 cm

## Aansluitschema

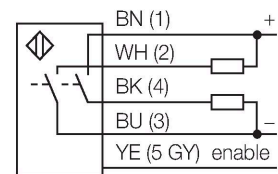

## Functieprincipe

Ultrasoonsensoren detecteren met behulp van geluidsgolven contactloos en slijtagevrij verschillende voorwerpen. Hierbij speelt het geen rol of het voorwerp doorsichtig of ondoorsichtig, ferro of non-ferro, vast, vloeibaar of poedervormig is. Ook omgevingsinvloeden zoals nevelgordijnen, stof of regen hebben nauwelijks een invloed op de functie.

## Technische gegevens

Type	Q45UBB63BCQ6
Identnr.	3046363
<b>Ultrasone gegevens</b>	
Functie	Naderingsschakelaar
Reikwijdte	250...3000 mm
Ultrasoon-frequentie	128 kHz
Herhalingsnauwkeurigheid	≤ ± 0.5 mm
Temperatuurdrift	≤ 0.13 % van eindwaarde / K
<b>Elektrische gegevens</b>	
Bedrijfsspanning	12...24 VDC
Aansprektijd typisch	< 40 ms
Uitgangsfunctie	N.O.-contact, PNP/NPN
Schakelfrequentie	≤ 50 Hz
Hysteresis	≤ 1 mm
Kortsluitbeveiliging	Ja / Pulserend
Ompoolbeveiliging	Volledig
<b>Mechanische gegevens</b>	
Bouwworm	Rechthoekig, Q45
Straalrichting	recht
Afmetingen	79.4 x 44.5 x 102.6 mm
Materiaal behuizing	Kunststof, PBT
Materiaal geluidsconverter	kunststof, epoxy-hars en PU-schuim
Elektrische aansluiting	Connector, M12 × 1, PVC
Omgevingstemperatuur	-25...+70 °C
Relatieve luchtvochtigheid	100 %

## Technische gegevens

Beschermingsgraad	IP67
Tests/certificaten	
MTTF	50 Jaren volgens SN 29500 (Ed. 99) 40 °C
Certificaten	CE

## Toebehoren

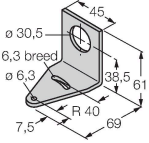
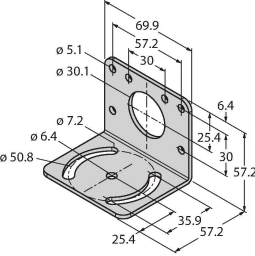
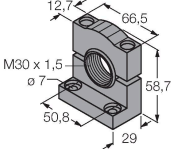
SMB30A	3032723	montagebeugel, haaks, roestvast staal, voor sensoren met 30mm schroefdraad	SMB30MM	3027162	montagebeugel, haaks, voor sensoren met 30 mm schroefdraad, brede boorgaten voor nauwkeurige uitlijning
					
SMB30SC	3052521	montagebeugel, PBT-zwart, voor sensoren met 30 mm schroefdraad, oriënteerbaar			
					

## Toebehoren

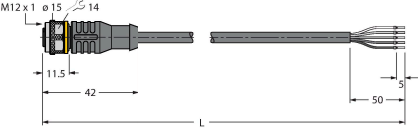
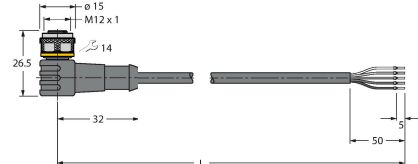
Afmetingen	Type	Identnr.	Aansluitkabel, M12-connector, recht, 5-polig, kabellengte: 2 m, mantelmateriaal: Pvc, zwart; cULus-goedkeuring
	RKC4.5T-2/TEL	6625016	Aansluitkabel, M12-connector, recht, 5-polig, kabellengte: 2 m, mantelmateriaal: Pvc, zwart; cULus-goedkeuring
	WKC4.5T-2/TEL	6625028	Aansluitkabel, M12-connector, haaks, 5-polig, kabellengte: 2 m, mantelmateriaal: Pvc, zwart; cULus-goedkeuring