

QS186E W/30'

Opto-sensor – zender-ontvanger systeem (zender)

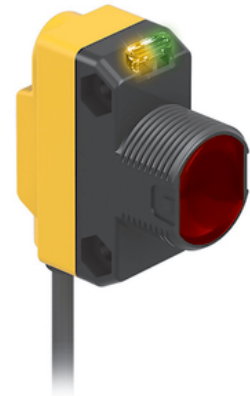
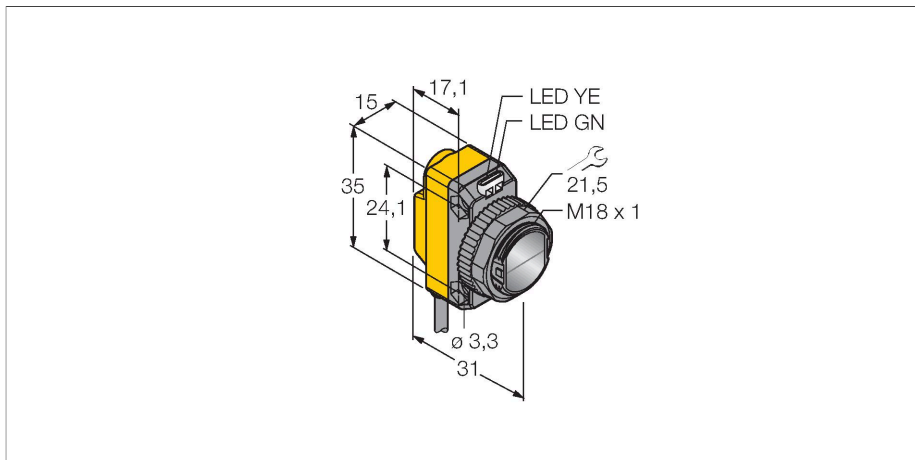

Technische gegevens

| | |
|----------------------------------|------------------------------------|
| Type | QS186E W/30' |
| Identnr. | 3061620 |
| Optische Gegevens | |
| Functie | Eenrichtingssensor |
| Bedrijfsmodus | Zender |
| Lichtsoort | IR |
| Golflengte | 940 nm |
| Reikwijdte | 0...20000 mm |
| Elektrische gegevens | |
| Bedrijfsspanning | 10...30 VDC |
| Restriimpelspanning | < 10 % U _{ss} |
| DC nominale bedrijfsstroom | ≤ 100 mA |
| Kortsluitbeveiliging | Ja |
| Ompoolbeveiliging | Ja |
| Inschakelfoutimpulsonderdrukking | ≤ 100 ms |
| Mechanische gegevens | |
| Bouwworm | Rechthoekig met schroefdraad, QS18 |
| Afmetingen | Ø 18 x 31 x 15 x 35 mm |
| Materiaal behuizing | Kunststof, ABS |
| Lens | kunststof, Acryl |
| Elektrische aansluiting | Kabel, 9 m, PVC |
| Aantal aders | 2 |
| Aderdoorsnede | 0.35 mm ² |
| Omgevingstemperatuur | -20...+70 °C |
| Beschermingsgraad | IP67 |
| Bedrijfsspanningsindicatie | LED, groen |
| Weergave van de functiereserve | LED |

Kenmerken

- kabel, PVC, 9 m
- beschermingsgraad IP67
- LED rondom zichtbaar
- bedrijfsspanning: 10...30 VDC

Aansluitschema

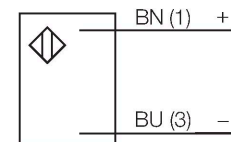

Functieprincipe

Zender-ontvanger systemen bestaan uit een zender en een ontvanger. Zij worden zo gemonteerd dat het licht precies de ontvanger raakt. Indien een voorwerp de lichtstraal onderbreekt of verzwakt, dan wordt een schakelproces in werking gezet. Overal waar lichtondoorlaatbare voorwerpen moeten worden gedetecteerd, zijn zender-ontvanger systemen de meest betrouwbare opto-sensoren. Het grote contrast tussen licht- en donkertoestand en de zeer hoge functiereserves, die voor deze systeemuivoering typisch zijn, maken het gebruik van deze sensoren mogelijk over grote afstanden en onder moeilijke omstandigheden.

Reikwijdtecurve
 Functiereserve afhankelijk van de reikwijdte (type 6EB/RB)

Technische gegevens

Tests/certificaten

MTTF 530 Jaren volgens SN 29500 (Ed. 99) 40 °C

Certificaten CE, cURus

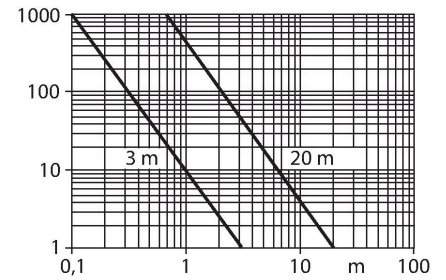

Toebehoren

SMB18A

3033200

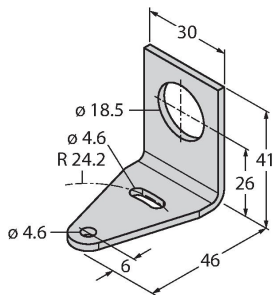

montageklem, haaks, roestvast staal, voor sensoren met 18 mm schroefdraad

SMB18AFAM10

3012558

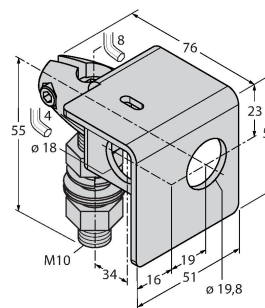

montagebeugel, materiaal VA 1.4401, voor 18 mm schroefdraad, schroefdraad M10 x 1,5

SMBQS18A

3069721

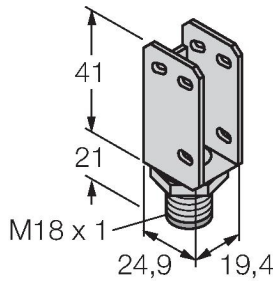

montagebeugel, roestvaststaal, voor 18 mm schroefdraad

SMB18SF

3052519

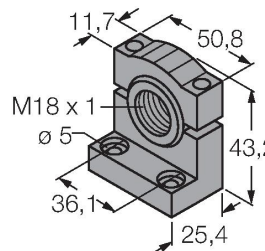

montagebeugel, PBT-zwart, voor sensoren met 18 mm schroefdraad, uitlijnbaar