

SLSP30-450Q88

Lichtgordijn voor personenbeveiliging – zender/ontvanger paar

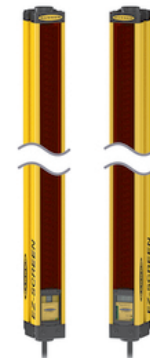
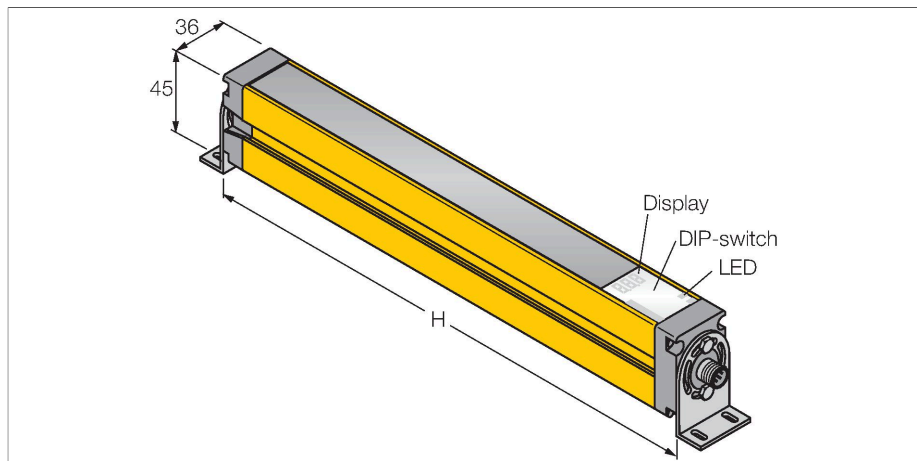

Technische gegevens

Type	SLSP30-450Q88
Identnr.	3072389
Optische Gegevens	
Functie	lichtgordijn
Lichtsoort	IR
Golflengte	950 nm
Optische resolutie	30 mm
Reikwijdte	100...18000 mm
Hoogte bewakingsveld	450 mm
Aantal stralen	30
Met muting functie	neen
Scan Code	Instelbaar
Elektrische gegevens	
Bedrijfsspanning	20...28 VDC
Restriimpelspanning	< 10 % U _{ss}
DC nominale bedrijfsstroom	≤ 375 mA
Eigen stroomopname	≤ 275 mA
max. uitgangsstroom veilige uitgang	500 mA
Kortsluitbeveiliging	Ja
Ompoolbeveiliging	Ja
Uitgangsfunctie	2 x N.C., 2 x PNP
Stroomuitgang	0...500 mA
Aantal veilige halfgeleidersuitgangen	2
Aanspreektijd typisch	< 13 ms
Met heropstartvergrendeling	ja
Onderdrukking mogelijk	ja

Kenmerken

- zender met connector M12 x 1, 8-polig
- ontvanger met testfunctie, M12 x 1, 8-polig
- blanking functie
- beschermingsgraad IP65
- instelling via DIP-switch
- bedrijfsspanning 24 VDC +/-15%
- resolutie 30 mm
- bewakingshoogte 450 mm
- Bij elk apparaat zijn twee bevestigingsbeugels EZA-MBK-11 inbegrepen, bij apparaat-lengten vanaf 900 mm een extra bevestigingsbeugel EZA-MBK-12
- personenbeschermingsgraad Cat 4 PL e volgens EN ISO 13849-1:2008
- type 4 volgens IEC 61496-1,-2
- SIL 3 volgens IEC 61508

Aansluitschema

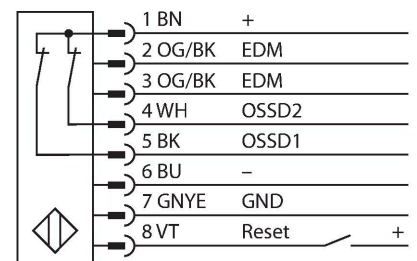

Technische gegevens

Mechanische gegevens	
Bouwworm	Rechthoekig, EZ-Screen
Afmetingen	45 x 36 x 522 mm
Materiaal behuizing	metaal, AL, Geel polyester
Lens	kunststof, acryl
In cascade monteerbaar	nee
Elektrische aansluiting	Connector, M12 x 1
Aantal aders	8
Omgevingstemperatuur	0...+50 °C
Beschermingsgraad	IP65
Bedrijfsspanningsindicatie	LED, groen
Schakeltoestandsindicatie	2-kleuren-LED, Rood
Tests/certificaten	
Vibratiebestendigheid	10-55 Hz at 0.35 mm
Schoktest	10 g at 16 ms (6000 cycles)
Certificaten	CE, cULus gelisted



Functieprincipe

Het lichtgordijn voor personenbeveiliging met hoge resolutie bestaat uit een zender en ontvanger. Aangezien het systeem optisch gesynchroniseerd wordt, is er geen bedrading tussen de zender en ontvanger vereist. De veiligheidsschakeluitgangen van de ontvanger worden direct met een lastrelais verbonden en doen de gevaarlijke machinecyclus onmiddellijk stoppen. Via de tweekanalige bewaking van het schakelapparaat en de diversitair redundante opbouw, waarbij twee processoren een wederzijdse controle tot stand brengen, wordt aan de personenbeveiligingscategorie 4 volgens IEC 61496-1 voldaan.

Toebehoren

EZA-MBK-11

3071470

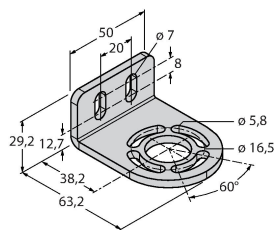

montagebeugel, zwart, staal, voor EZ-ARRAY en EZ-SCREEN standaard en cascade 14 & 30 mm

EZA-MBK-12

3071756

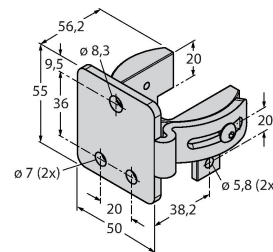

montagebeugel, zwart, staal, voor EZ-ARRAY en EZ-SCREEN standaard en cascade 14 & 30 mm

EZA-MBK-20



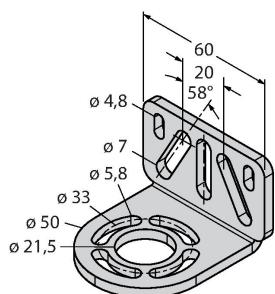

3072587



montagebeugel, zwart, staal, voor EZ-ARRAY en EZ-SCREEN standaard 14 & 30 mm

Toebehoren

Afmetingen	Type	Identnr.	
	QDE-815D	3070883	Aansluitkabel voor veiligheidslichtgordijnen, PVC, geel, lengte 4.57 m, koppeling, M12 x 1, 8-polig

Afmetingen	Type	Identnr.	
	QDE-825D	3070884	Aansluitkabel voor veiligheidslichtgordijnen, PVC, geel, lengte 7.62 m, koppeling, M12 x 1, 8-polig
	QDE-850D	3070885	Aansluitkabel voor veiligheidslichtgordijnen, PVC, geel, lengte 15.3 m, koppeling, M12 x 1, 8-polig
	QDE-875D	3071466	Aansluitkabel voor veiligheidslichtgordijnen, PVC, geel, lengte 22.9 m, koppeling, M12 x 1, 8-polig
	QDE-8100D	3071467	Aansluitkabel voor veiligheidslichtgordijnen, PVC, geel, lengte 30,5 m, koppeling, M12 x 1, 8-polig
	DEE2R-81D	3072205	aansluitkabel, PVC, geel, lengte: 0.31 m, contraconnector, M12 x 1, 8-polig, op stekker, M12 x 1, 8-polig
	DEE2R-83D	3072206	aansluitkabel, PVC, geel, lengte: 0.91 m, contraconnector, M12 x 1, 8-polig, op stekker, M12 x 1, 8-polig
	DEE2R-88D_	3072635	aansluitkabel, PVC, geel, lengte: 2.44 m, contraconnector, M12 x 1, 8-polig, op stekker, M12 x 1, 8-polig
	DEE2R-815D	3072207	aansluitkabel, PVC, geel, lengte: 4.57 m, contraconnector, M12 x 1, 8-polig, op stekker, M12 x 1, 8-polig
	DEE2R-825D	3072208	aansluitkabel, PVC, geel, lengte: 7.62 m, contraconnector, M12 x 1, 8-polig, op stekker, M12 x 1, 8-polig
	DEE2R-850D	3072209	aansluitkabel, PVC, geel, lengte: 15.2 m, contraconnector, M12 x 1, 8-polig, op stekker, M12 x 1, 8-polig
	DEE2R-875D	3072210	aansluitkabel, PVC, geel, lengte: 22.9 m, contraconnector, M12 x 1, 8-polig, op stekker, M12 x 1, 8-polig
	DEE2R-8100D	3072211	aansluitkabel, PVC, geel, lengte: 30.5 m, contraconnector, M12 x 1, 8-polig, op stekker, M12 x 1, 8-polig
	CSB-M1280M1280	3075375	Y-verdeler, PVC, geel met stekker, M12 x 1, 8-polig op 2 x 0.3 m kabel, PVC, geel, met contraconnector, M12 x 1, 8-polig
	CSB-M1281M1281	3073252	Y-verdeler, PVC, geel, lengte: 0.3 m met stekker, M12 x 1, 8-polig op 2 x 0.3 m kabel, PVC, geel, met contraconnector, M12 x 1, 8-polig
	CSB-M1288M1281	3073253	Y-verdeler, PVC, geel, lengte: 2.5 m met stekker, M12 x 1, 8-polig op 2 x 0.3 m kabel, PVC, geel, met contraconnector, M12 x 1, 8-polig
	CSB-M12815M1281	3073254	Y-verdeler, PVC, geel, lengte: 4.6 m met stekker, M12 x 1, 8-polig op 2 x 0.3 m kabel, PVC, geel, met contraconnector, M12 x 1, 8-polig
	CSB-M12825M1281	3073255	Y-verdeler, PVC, geel, lengte: 7.6 m met stekker, M12 x 1, 8-polig op 2 x 0.3 m kabel, PVC, geel, met contraconnector, M12 x 1, 8-polig

Afmetingen	Type	Identnr.	
	DEE2R-88D	3094306	aansluitkabel, PVC, geel, lengte: 2.44 m, contraconnector, M12 x 1, 8-polig, op stekker, M12 x 1, 8-polig