

# QS18UPAQ8

## Ultrasoonsensor – diffuse sensor

### Met schakeluitgang

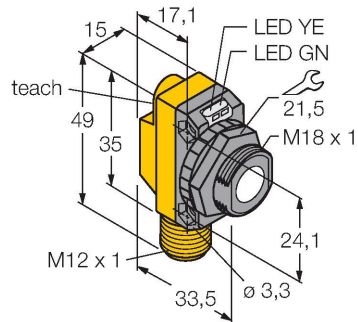

### Kenmerken

- bedrijfsspanning 12...30 VDC
- compacte bouwvorm
- connector, M12x1
- schakelbereik instelbaar via Teach-in
- instelbaar als retro-reflectieve sensor
- dode zone: 5 cm
- reikwijdte: 50 cm

### Aansluitschema

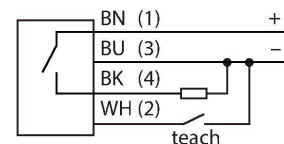

### Functieprincipe

Ultrasoonsensoren detecteren met behulp van geluidsgolven contactloos en slijtagevrij verschillende voorwerpen. Hierbij speelt het geen rol of het voorwerp doorzichtig of ondoorzichtig, ferro of non-ferro, vast, vloeibaar of poedervormig is. Ook omgevingsinvloeden zoals nevelgordijnen, stof of regen hebben nauwelijks een invloed op de functie.

### Technische gegevens

Type	QS18UPAQ8
Identnr.	3073156
<b>Ultrasone gegevens</b>	
Functie	Naderingsschakelaar
Reikwijdte	50...500 mm
Ultrasoon-frequentie	300 kHz
Herhalingsnauwkeurigheid	≤ ± 0.7 mm
Temperatuurdrift	≤ 0.1 % van eindwaarde / K
Kantlengte van het nominaal bedempingselement	50 mm
<b>Elektrische gegevens</b>	
Bedrijfsspanning	12...30 VDC
Eigen stroomopname	≤ 25 mA
Aanspreektijd typisch	< 15 ms
Inschakelfoutimpulsonderdrukking	≤ 300 ms
Uitgangsfunctie	N.O.-contact, PNP
Schakelfrequentie	≤ 33 Hz
Hysteresis	≤ 1.4 mm
Kortsluitbeveiliging	Ja
Ompoolbeveiliging	Volledig
Draadbreukbeveiliging	Ja
<b>Mechanische gegevens</b>	
Bouwvorm	Rechthoekig met schroefdraad, QS18U
Straalrichting	recht
Afmetingen	33.5 x 15 x 35 mm

## Technische gegevens

Materiaal behuizing	Kunststof, ABS
Materiaal geluidsconverter	kunststof, epoxy-hars en PU-schuim
Elektrische aansluiting	Connector, M12 × 1, PVC
Omgevingstemperatuur	-20...+60 °C
Relatieve luchtvochtigheid	100 %
Beschermingsgraad	IP67
Bedrijfsspanningsindicatie	LED, groen
Schakeltoestandsindicatie	LED, Geel
Object detected	LED, groen
<b>Tests/certificaten</b>	
MTTF	165 Jaren volgens SN 29500 (Ed. 99) 40 °C
Certificaten	CE

## Toebehoren

### SMB18A MONTAGEHILFE

3470200

montagebeugel, roestvast staal, voor sensoren met 18 mm schroefdraad

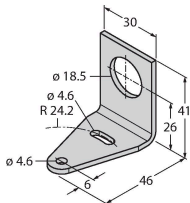

### SMB18SF

3052519

montagebeugel, PBT-zwart, voor sensoren met 18 mm schroefdraad, uitlijnbaar

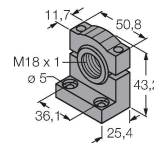

### SMB18FA

3074004

montagebeugel, materiaal VA 1.4401, voor 18 mm schroefdraad, schroefdraad 3/8" - 16 x 2"

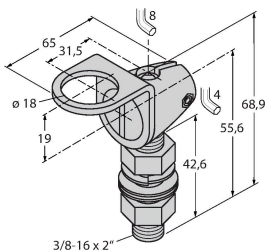

### SMB18FM

3079421

montagebeugel, cilinder, zwart, M22 x1,5 mm externe schroefdraad, interne schroefdraad M18 x 1, voor sensoren met 18 mm schroefdraad

### SMB18UR

3052517

Mounting bracket, for wall mounting, stainless steel 300, 2-piece, rotatable, 18 mm bore hole, srew set included

### SMB18A

3033200

montageklem, haaks, roestvast staal, voor sensoren met 18 mm schroefdraad

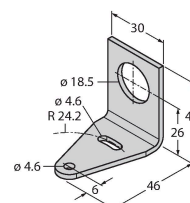

SMB18AFAM10

3012558

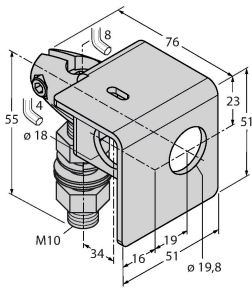

montagebeugel, materiaal VA 1.4401, voor 18 mm schroefdraad, schroefdraad M10 x 1,5

## Toebehoren

Afmetingen	Type	Identnr.	
	RKC4.4T-2/TEL	6625013	Aansluitkabel, M12-contraconnector, recht, 4-polig, kabellengte: 2 m, mantelmateriaal: Pvc, zwart; cULus-goedkeuring

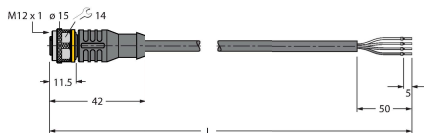

WKC4.4T-2/TEL

6625025

Aansluitkabel, M12-contraconnector, haaks, 4-polig, kabellengte: 2 m, mantelmateriaal: Pvc, zwart; cULus-goedkeuring

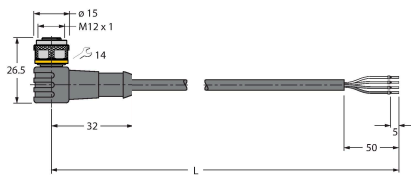

## Toebehoren

Afmetingen	Type	Identnr.	
	UWG18-6.4	3076952	ultrasoon-focusseeradapter voor QS18U en S18U, binnendiameter 6,4 mm

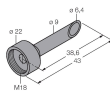

UWG18-5.0

3077342

ultrasoon-focusseeradapter voor QS18U en S18U, binnendiameter 5,0 mm

