

QS18UPAEQ8

Ultrasoonsensor – diffuse sensor

Met schakeluitgang

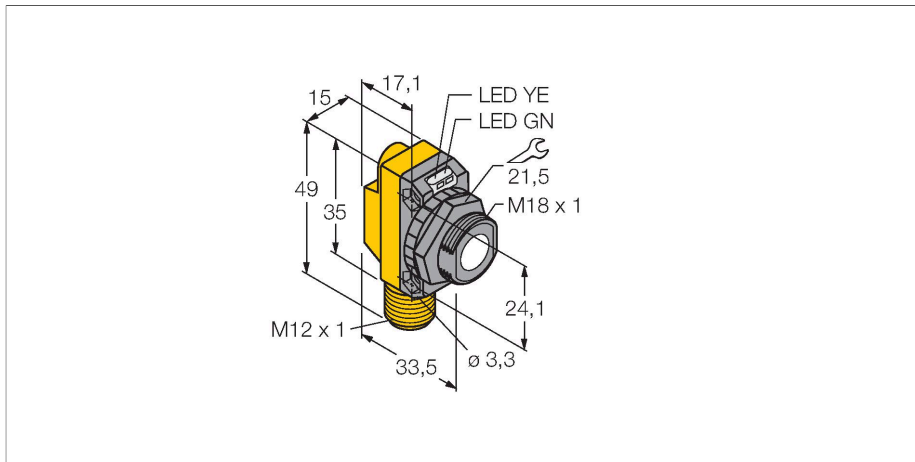

Kenmerken

- bedrijfsspanning 12...30 VDC
- compacte bouwvorm
- connector, M12x1
- schakelbereik instelbaar via Teach-leiding
- instelbaar als retro-reflectieve sensor
- dode zone: 5 cm
- reikwijdte: 50 cm

Aansluitschema

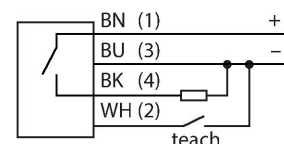

Functieprincipe

Ultrasoonsensoren detecteren met behulp van geluidsgolven contactloos en slijtagevrij verschillende voorwerpen. Hierbij speelt het geen rol of het voorwerp doorzichtig of ondoorzichtig, ferro of non-ferro, vast, vloeibaar of poedervormig is. Ook omgevingsinvloeden zoals nevelgordijnen, stof of regen hebben nauwelijks een invloed op de functie.

Technische gegevens

Type	QS18UPAEQ8
Identnr.	3073166
Ultrasone gegevens	
Functie	Naderingsschakelaar
Reikwijdte	50...500 mm
Ultrasoon-frequentie	300 kHz
Herhalingsnauwkeurigheid	≤ ± 0.7 mm
Temperatuurdrift	≤ 0.1 % van eindwaarde / K
Kantlengte van het nominaal bedempingselement	50 mm
Elektrische gegevens	
Bedrijfsspanning	12...30 VDC
Eigen stroomopname	≤ 25 mA
Aanspreektijd typisch	< 15 ms
Inschakelfoutimpulsonderdrukking	≤ 300 ms
Uitgangsfunctie	N.O.-contact, PNP
Schakelfrequentie	≤ 33 Hz
Hysteresis	≤ 1.4 mm
Kortsluitbeveiliging	Ja
Ompoolbeveiliging	Volledig
Draadbreukbeveiliging	Ja
Mechanische gegevens	
Bouwvorm	Rechthoekig met schroefdraad, QS18U
Straalrichting	recht
Afmetingen	33.5 x 15 x 35 mm

Technische gegevens

Materiaal behuizing	Kunststof, ABS
Materiaal geluidsconverteer	kunststof, epoxy-hars en PU-schuim
Elektrische aansluiting	Connector, M12 × 1, PVC
Omgevingstemperatuur	-20...+60 °C
Opslagtemperatuur	-40...+85 °C
Relatieve luchtvochtigheid	100 %
Beschermingsgraad	IP68
Bedrijfsspanningsindicatie	LED, groen
Schakeltoestandsindicatie	LED, Geel
Object detected	LED, groen
Tests/certificaten	
Certificaten	CE

Toebehoren

SMB18A MONTAGEHILFE

3470200

montagebeugel, roestvast staal, voor sensoren met 18 mm schroefdraad

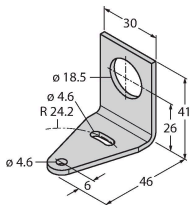

SMB18SF

3052519

montagebeugel, PBT-zwart, voor sensoren met 18 mm schroefdraad, uitlijnbaar

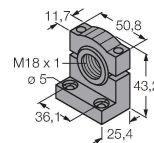

SMB18FA

3074004

montagebeugel, materiaal VA 1.4401, voor 18 mm schroefdraad, schroefdraad 3/8" - 16 x 2"

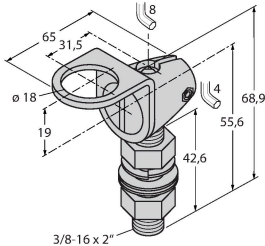

SMB18FM

3079421

montagebeugel, cilinder, zwart, M22 x1,5 mm externe schroefdraad, interne schroefdraad M18 x 1, voor sensoren met 18 mm schroefdraad

SMB18UR

3052517

Mounting bracket, for wall mounting, stainless steel 300, 2-piece, rotatable, 18 mm bore hole, screw set included

SMB18A

3033200

montageklem, haaks, roestvast staal, voor sensoren met 18 mm schroefdraad

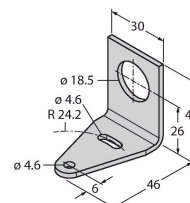

SMB18AFAM10

3012558

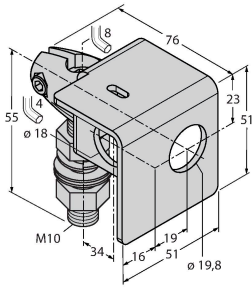

montagebeugel, materiaal VA 1.4401, voor 18 mm schroefdraad, schroefdraad M10 x 1,5

Toebehoren

Afmetingen	Type	Identnr.	
------------	------	----------	--

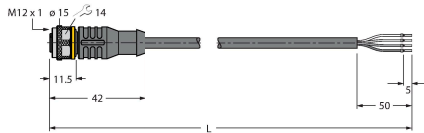

RKC4.4T-2/TEL

6625013

Aansluitkabel, M12-contraconnector, recht, 4-polig, kabellengte: 2 m, mantelmateriaal: Pvc, zwart; cULus-goedkeuring

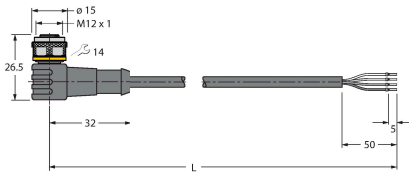

WKC4.4T-2/TEL

6625025

Aansluitkabel, M12-contraconnector, haaks, 4-polig, kabellengte: 2 m, mantelmateriaal: Pvc, zwart; cULus-goedkeuring

Toebehoren

Afmetingen	Type	Identnr.	
------------	------	----------	--

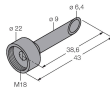

UWG18-6.4

3076952

ultrasoon-focusseeradapter voor QS18U en S18U, binnendiameter 6,4 mm

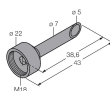

UWG18-5.0

3077342

ultrasoon-focusseeradapter voor QS18U en S18U, binnendiameter 5,0 mm