

R58ECR2GB2Q

Opto-sensor – convergente sensoren drukmerkensensor

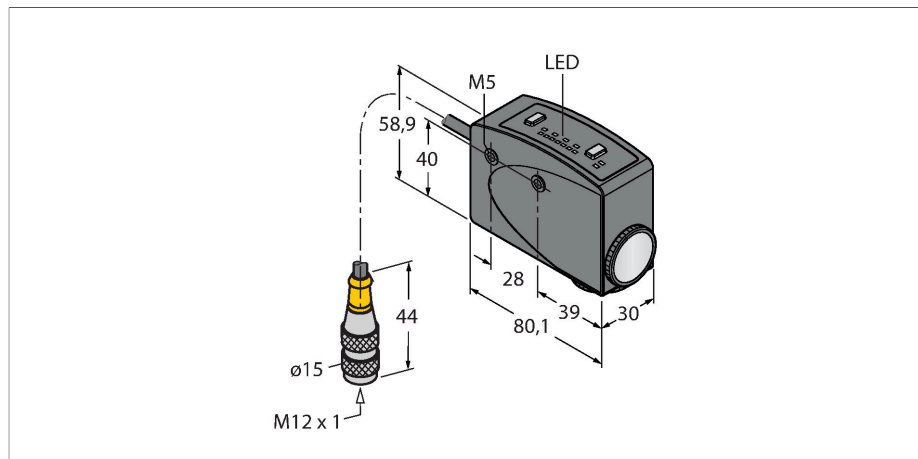

Kenmerken

- kabel met connector, PVC, 150 mm, 5-polig
- beschermingsgraad IP67
- programmering via 2 Teach-drukknoppen
- 8-segment LED-display
- 30 ms in- en uitschakelvertraging instelbaar
- automatische selectie van rood, groen of blauw licht
- orthogonaal detectieveld in verhouding tot de lengte van de behuizing
- optiek 90° oriënteerbaar
- bedrijfsspanning: 10...30 VDC
- PNP/NPN-schakeluitgang
- schakelgedrag instelbaar (NO / NC)
- teach-ingang

Technische gegevens

Type	R58ECR2GB2Q
Identnr.	3075044
Optische Gegevens	
Functie	Inspectiesensor
Bedrijfsmodus	Contrastsensor
Lichtsoort	RGB
Brandpuntsafstand	10 mm
Reikwijdte	10 mm
Elektrische gegevens	
Bedrijfsspanning	10...30 VDC
Restriempelspanning	< 10 % U _{ss}
DC nominale bedrijfsstroom	≤ 100 mA
Eigen stroomopname	≤ 75 mA
Kortsluitbeveiliging	Ja
Omloopbeveiliging	Ja
Uitgangsfunctie	N.O.-contact, PNP/NPN
Schakelfrequentie	10 kHz
Inschakelfoutimpuls onderdrukking	≤ 1000 ms
Instelmogelijkheid	Drukknop Remote-Teach
Mechanische gegevens	
Bouwworm	Rechthoekig, R58
Afmetingen	80.1 x 30 x 58.9 mm
Materiaal behuizing	metaal, spuitgegoten zinklegering, zwart gelakeerd
Lens	kunststof, Acryl

Aansluitschema

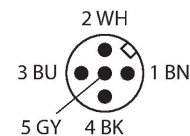
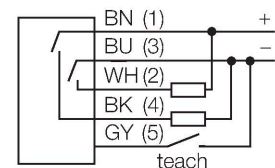

Functieprincipe

De drukmerkensensor detecteert alle gangbare kleurdrukmerken in toepassingen met product- en materiaalregistratie. Daarbij heeft het apparaat automatisch de keuze uit 3 geïntegreerde LED-kleuren om de detectie van drukmerken te verhogen. De zeer snelle reactietijd van 50µs is ideaal voor toepassingen met zeer hoge snelheden. De sensor kan via een drukknop of externe Teach-kabel (gy) worden geprogrammeerd op contrastverhoudingen, schakelfuncties en tijdsvertragingen. Bovendien kan het apparaat zowel de statische functie worden aangeleerd om de AAN-toestand en UIT-toestand voor de inbedrijfname te detecteren, alsook de dynamische functie tijdens de werking.

Technische gegevens

Elektrische aansluiting	Kabel met connector, M12 × 1, 0.15 m, PVC
Aantal aders	5
Omgevingstemperatuur	-10...+50 °C
Relatieve luchtvochtigheid	0...90 %
Beschermingsgraad	IP67
Bijzondere kenmerken	Vasthouden/vertragen
Bedrijfsspanningsindicatie	LED, groen
Schakeltoestandsindicatie	LED, geel
Weergave van de functiereserve	Bargraph, rood
Tests/certificaten	
Certificaten	CE

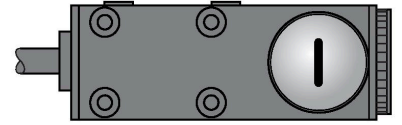

Toebehoren

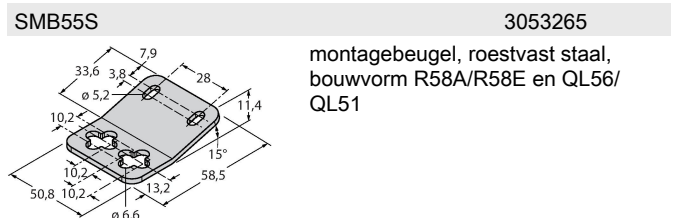
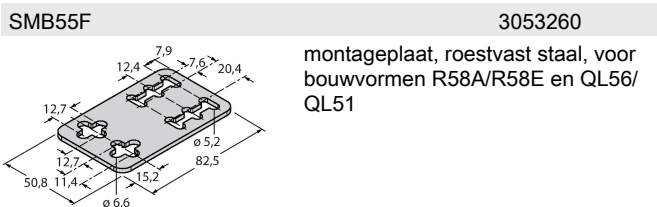
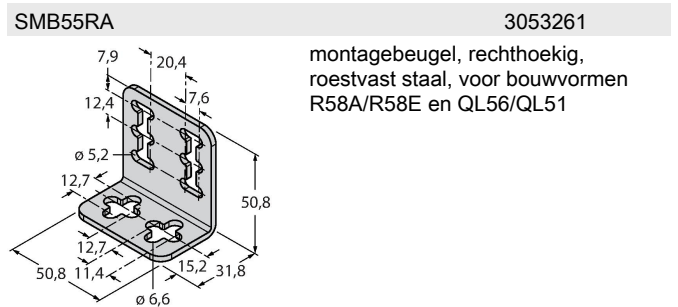
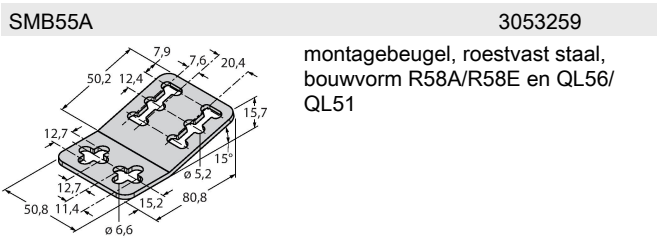

Toebehoren

Afmetingen	Type	Identnr.	
	WKC4.5T-2/TEL	6625028	aansluitkabel, M12-contraconnector, haaks, 5-polig, kabellengte: 2m, mantelmateriaal: PVC, zwart; cULus-homologatie; andere kabellengtes en uitvoeringen leverbaar, zie www.turck.com

Afmetingen**Type**
RKC4.5T-2/TEL**Identnr.**
6625016

aansluitkabel, M12-connector,
recht, 5-polig, kabellengte: 2m,
mantelmateriaal: PVC, zwart; cULus-
homologatie; andere kabellengtes
en uitvoeringen leverbaar, zie
www.turck.com

