

# Q20ELQ

## Opto-sensor – zender-ontvanger systeem (zender)

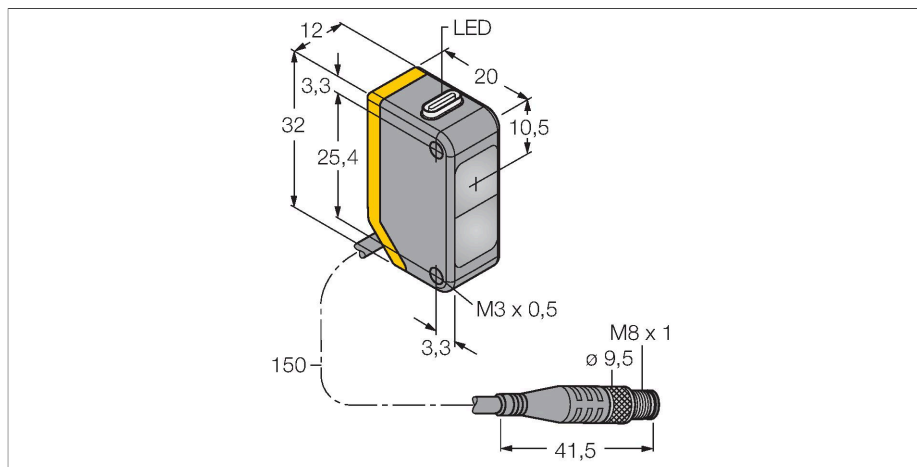

### Kenmerken

- kabel met connector, PVC, 150 mm M8 x 1, 4-polig
- beschermingsgraad IP67
- LED rondom zichtbaar
- bedrijfsspanning: 10...30 VDC

### Aansluitschema

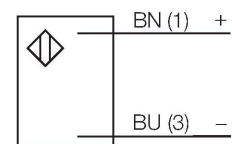

### Functieprincipe

Zender-ontvanger systemen bestaan uit een zender en een ontvanger. Zij worden zo gemonteerd dat het licht precies de ontvanger raakt. Indien een voorwerp de lichtstraal onderbreekt of verzwakt, dan wordt een schakelproces in werking gezet. Overal waar lichtondoorlaatbare voorwerpen moeten worden gedetecteerd, zijn zender-ontvanger systemen de meest betrouwbare opto-sensoren. Het grote contrast tussen licht- en donkertoestand en de zeer hoge functiereserves, die voor deze systeemuitvoering typisch zijn, maken het gebruik van deze sensoren mogelijk over grote afstanden en onder moeilijke omstandigheden.

### Technische gegevens

Type	Q20ELQ
Identnr.	3078226
<b>Optische Gegevens</b>	
Functie	Eenrichtingssensor
Bedrijfsmodus	Zender
Lichtsoort	IR
Golflengte	850 nm
Reikwijdte	0...20000 mm
<b>Elektrische gegevens</b>	
Bedrijfsspanning	10...30 VDC
Restriimpelspanning	< 10 % U <sub>ss</sub>
Eigen stroomopname	≤ 18 mA
Ompoolbeveiliging	Ja
Inschakelfoutimpulsonderdrukking	≤ 100 ms
<b>Mechanische gegevens</b>	
Bouwworm	Rechthoekig, Q20
Afmetingen	20 x 12 x 32 mm
Materiaal behuizing	Kunststof, Thermoplastische kunststof
Lens	kunststof, Acrylic
Elektrische aansluiting	Kabel met connector, M8 x 1, 0.15 m, PVC
Aantal aders	4
Omgevingstemperatuur	-20...+60 °C
Beschermingsgraad	IP67
Bedrijfsspanningsindicatie	LED, groen
Weergave van de functiereserve	LED

## Technische gegevens

### Tests/certificaten

Certificaten CE

### Reikwijdtecurve

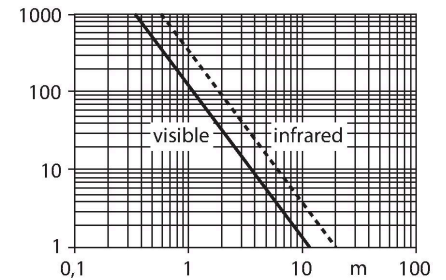

## Toebehoren

### SMBQ20H

3079041

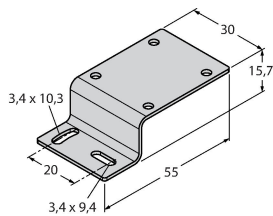

montagebeugel, roestvaststaal, horizontale montage, voor bouwvorm Q20

### SMBQ20L

3079040

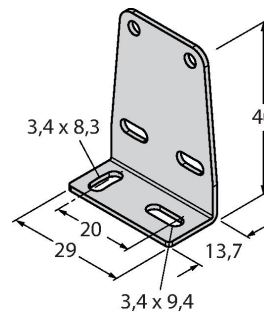

montagebeugel, haaks, roestvaststaal, voor bouwvorm Q20

### SMBQ20LV

3079042

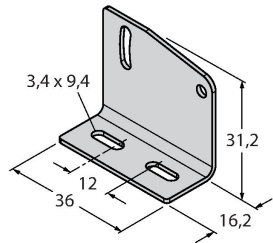

montagebeugel, haaks, roestvaststaal, voor bouwvorm Q20

### SMBQ20U

3079043

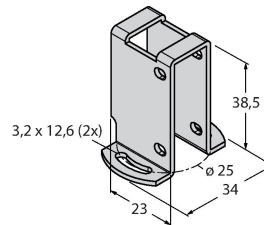

beschermbehuizing, roestvaststaal, voor bouwvorm Q20

## Toebehoren

### Afmetingen

#### Type

#### Identnr.



PKW4M-2/TEL

6625067

aansluitkabel, M8-contraconnector, haaks, 4-polig, kabellengte: 2m, mantelmateriaal: PVC, zwart; cULus-homologatie; andere kabellengtes en uitvoeringen leverbaar, zie [www.turck.com](http://www.turck.com)



PKG4M-2/TEL

6625061

aansluitkabel, M8-contraconnector, recht, 4-polig, kabellengte: 2m, mantelmateriaal: PVC, zwart; cULus-homologatie; andere kabellengtes en uitvoeringen leverbaar, zie [www.turck.com](http://www.turck.com)