

# SLPP25-410P88

## Lichtgordijn voor personenbeveiliging – zender/ontvanger paar

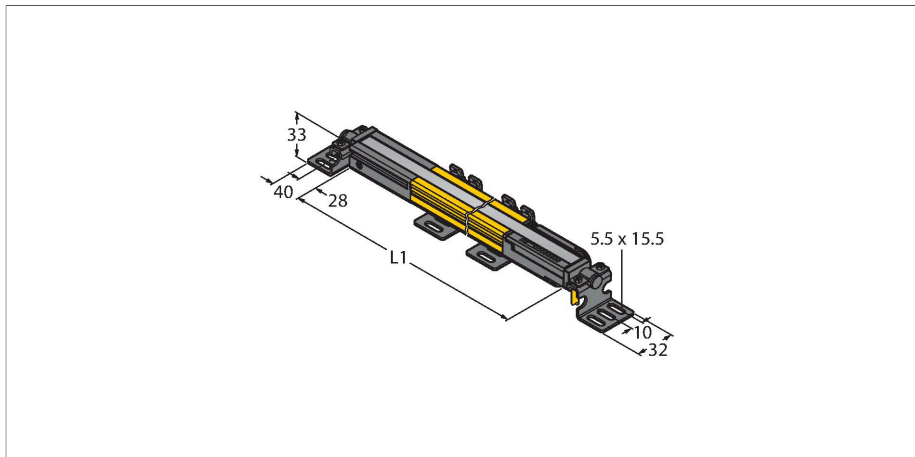

### Technische gegevens

Type	SLPP25-410P88
Identnr.	3083737
<b>Optische Gegevens</b>	
Functie	lichtgordijn
Lichtsoort	IR
Golflengte	850 nm
Optische resolutie	25 mm
Reikwijdte	100...7000 mm
Hoogte bewakingsveld	410 mm
Aantal stralen	21
Met muting functie	neen
Scan Code	Instelbaar
<b>Elektrische gegevens</b>	
Bedrijfsspanning	20...28 VDC
Restriimpelspanning	< 10 % $U_{ss}$
DC nominale bedrijfsstroom	≤ 210 mA
Eigen stroomopname	≤ 275 mA
max. uitgangsstroom veilige uitgang	500 mA
Kortsluitbeveiliging	Ja
Ompoolbeveiliging	Ja
Uitgangsfunctie	2 x N.C., 2 x PNP
Aantal veilige halfgeleidersuitgangen	2
Aansprektijd typisch	< 13.5 ms
Met heropstartvergrendeling	ja
Onderdrukking mogelijk	ja

### Kenmerken

- kabel met connector, 300 mm, M12x1, 8-polig
- beschermingsgraad IP65
- vlakke behuizing zonder dode zone
- instelling via DIP-switch
- instelling gereduceerde resolutie
- blanking functie
- bedrijfsspanning: 24 VDC ± 15 %
- resolutie 25 mm
- bewakingshoogte 410 mm (L1)
- personenbeschermingsgraad Cat 4 PL e volgens EN ISO 13849-1:2008
- type 4 volgens IEC 61496-1,-2
- SIL 3 volgens IEC 61508

### Aansluitschema

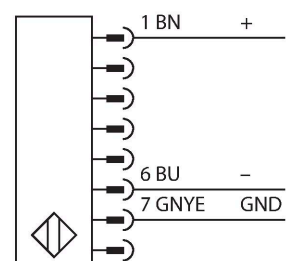
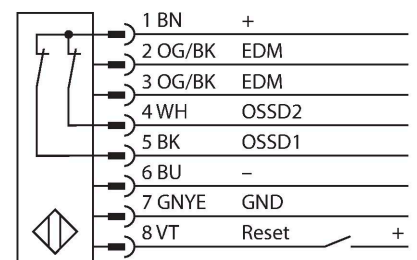

## Technische gegevens

Mechanische gegevens	
Bouwworm	Rechthoekig, EZ-Screen LP
Afmetingen	26 x 28 x 410 mm
Materiaal behuizing	metaal, AL, Geel polyester
Lens	kunststof, acryl
In cascade monteerbaar	nee
Elektrische aansluiting	Kabel met connector, M12 x 1, 0,3 m
Aantal aders	8
Omgevingstemperatuur	0...+55 °C
Beschermingsgraad	IP65
Bedrijfsspanningsindicatie	LED, groen
Schakeltoestandsindicatie	2-kleuren-LED, Rood
Tests/certificaten	
Vibratiebestendigheid	10-55 Hz at 0.35 mm
Schoktest	10 g at 16 ms (6000 cycles)
Certificaten	CE, cTUVus, PL e volgens ENISO 13849-1:2008, SIL 3 volgens IEC 61508

## Functieprincipe





Het lichtgordijn voor personenbeveiliging met hoge resolutie zonder dode zone bestaat uit een zender en ontvanger. Aangezien het systeem optisch gesynchroniseerd wordt, is er geen bedrading tussen de zender en ontvanger vereist. De veiligheidsschakeluitgangen van de ontvanger worden direct met een lastrelais (b.v. IM-T9A) verbonden en doen de gevaarlijke machinecyclus onmiddellijk stoppen. Via de tweekanalige bewaking van het schakelapparaat en de diversitair redundante opbouw, waarbij twee processoren een wederzijdse controle tot stand brengen, wordt aan de personenbeveiligingscategorie PLe volgens ISO 13849-1 voldaan.

## Toebehoren

LPA-MBK-11	3082841	LPA-MBK-12	3082842
montagebeugel, eindkapbevestiging, 14-ga. staal, gegalvaniseerd, zwart, 360° sensorrotatie, bevat 2 stuks en schroevenset		montagebeugel, zijdelingse bevestiging, 14-ga. staal, gegalvaniseerd, zwart, +10°/-30° sensorrotatie, bevat 1 stuk en schroevenset	
LPA-MBK-20	3082853	LPA-MBK-22	3082844
montagebeugel, muurbevestiging, 12-ga. staal, gegalvaniseerd, zwart, in combinatie met LPA-MBK-11/ -12/ -13, bevat 1 stuk en schroevenset		montagebeugel, eindkapbevestiging, 14-ga. staal, gegalvaniseerd, zwart, in combinatie met LPA-MBK-11, bevat 2 stuks en schroevenset	

## Toebehoren

Afmetingen	Type	Identnr.	
	DEE2R-81D	3072205	aansluitkabel, PVC, geel, lengte: 0.31 m, contraconnector, M12 x 1, 8-polig, op stekker, M12 x 1, 8-polig
	DEE2R-83D	3072206	aansluitkabel, PVC, geel, lengte: 0.91 m, contraconnector, M12 x 1, 8-polig, op stekker, M12 x 1, 8-polig
	DEE2R-88D_	3072635	aansluitkabel, PVC, geel, lengte: 2.44 m, contraconnector, M12 x 1, 8-polig, op stekker, M12 x 1, 8-polig
	DEE2R-815D	3072207	aansluitkabel, PVC, geel, lengte: 4.57 m, contraconnector, M12 x 1, 8-polig, op stekker, M12 x 1, 8-polig
	DEE2R-825D	3072208	aansluitkabel, PVC, geel, lengte: 7.62 m, contraconnector, M12 x 1, 8-polig, op stekker, M12 x 1, 8-polig
	DEE2R-850D	3072209	aansluitkabel, PVC, geel, lengte: 15.2 m, contraconnector, M12 x 1, 8-polig, op stekker, M12 x 1, 8-polig

Afmetingen	Type	Identnr.	
	DEE2R-875D	3072210	aansluitkabel, PVC, geel, lengte: 22.9 m, contraconnector, M12 x 1, 8-polig, op stekker, M12 x 1, 8-polig
	DEE2R-8100D	3072211	aansluitkabel, PVC, geel, lengte: 30.5 m, contraconnector, M12 x 1, 8-polig, op stekker, M12 x 1, 8-polig
	QDE-815D	3070883	Aansluitkabel voor veiligheidslichtgordijnen, PVC, geel, lengte 4.57 m, koppeling, M12 x 1, 8-polig
	QDE-825D	3070884	Aansluitkabel voor veiligheidslichtgordijnen, PVC, geel, lengte 7.62 m, koppeling, M12 x 1, 8-polig
	QDE-850D	3070885	Aansluitkabel voor veiligheidslichtgordijnen, PVC, geel, lengte 15.3 m, koppeling, M12 x 1, 8-polig
	QDE-875D	3071466	Aansluitkabel voor veiligheidslichtgordijnen, PVC, geel, lengte 22.9 m, koppeling, M12 x 1, 8-polig
	QDE-8100D	3071467	Aansluitkabel voor veiligheidslichtgordijnen, PVC, geel, lengte 30,5 m, koppeling, M12 x 1, 8-polig
	CSB-M1280M1280	3075375	Y-verdeler, PVC, geel met stekker, M12 x 1, 8-polig op 2 x 0.3 m kabel, PVC, geel, met contraconnector, M12 x 1, 8-polig
	CSB-M1281M1281	3073252	Y-verdeler, PVC, geel, lengte: 0.3 m met stekker, M12 x 1, 8-polig op 2 x 0.3 m kabel, PVC, geel, met contraconnector, M12 x 1, 8-polig
	CSB-M1288M1281	3073253	Y-verdeler, PVC, geel, lengte: 2.5 m met stekker, M12 x 1, 8-polig op 2 x 0.3 m kabel, PVC, geel, met contraconnector, M12 x 1, 8-polig
	CSB-M12815M1281	3073254	Y-verdeler, PVC, geel, lengte: 4.6 m met stekker, M12 x 1, 8-polig op 2 x 0.3 m kabel, PVC, geel, met contraconnector, M12 x 1, 8-polig
	CSB-M12825M1281	3073255	Y-verdeler, PVC, geel, lengte: 7.6 m met stekker, M12 x 1, 8-polig op 2 x 0.3 m kabel, PVC, geel, met contraconnector, M12 x 1, 8-polig
	DEE2R-88D	3094306	aansluitkabel, PVC, geel, lengte: 2.44 m, contraconnector, M12 x 1, 8-polig, op stekker, M12 x 1, 8-polig