

DX80N2X6S-PM8L

Radiotransmissiesysteem – Punt-punt Node

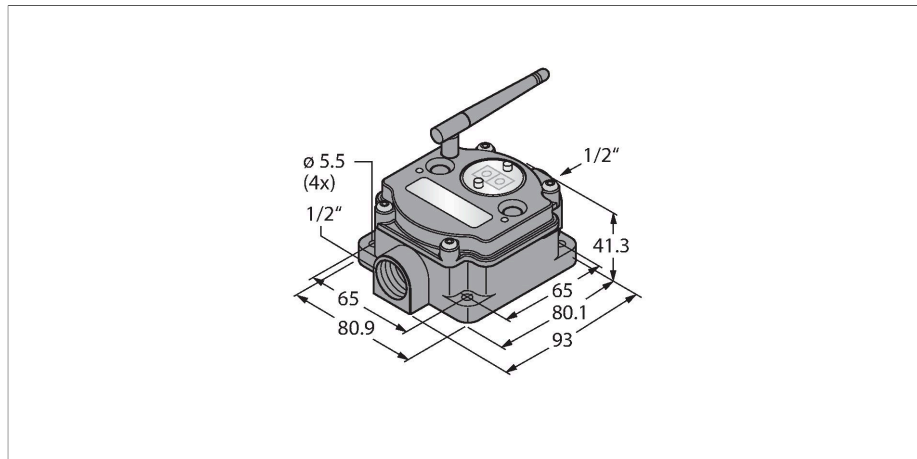

Kenmerken

- externe antenne (aansluiting RG58 RP-SMA)
- zonder LCD-display
- configuratie via DIP-schakelaar
- deterministische datatransmissie
- frequentiesprongprocedé FHSS
- tijdmultiplexprocedé TDMA
- transmissievermogen: 63 mW, 18 dBm geleidend, ≤ 20 dBm EIRP
- Ingangen: 6 x PNP
- uitgangen: 6 x PNP
- stroomverbruik: < 60 mA bij 24 VDC

Aansluitschema

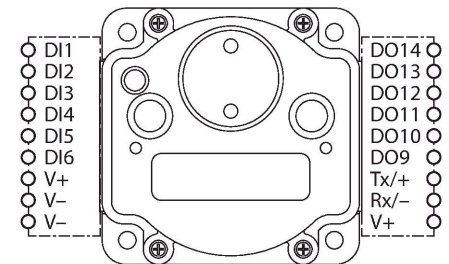

Functieprincipe

Het DX80-PM-systeem vormt een radiogebaseerde punt-punt-verbinding voor de transmissie van sensorsignalen, die uit een gateway en een node bestaat. Per apparaat kunnen er tot twaalf sensoren / actuatoren worden aangesloten en zowel schakel- als analoge signalen bidirectioneel worden overgedragen. De I/O-afbeelding wordt geselecteerd via het menu van de gateway. Indien nodig kan een tweede node worden gebruikt en kan de gateway als repeater worden gebruikt. Via het menu is een controle van de verbindingkwaliteit mogelijk.

Richtlijnen:
 FCC-ID UE300DX80-2400- Dit apparaat voldoet aan FCC paragr. 15, sub-paragr. C, 15.247
 ETSI/EN: In overeenstemming met EN 300 328: V2.2.2 (2019-02)
 IC: 7044A-DX8024
 Stralingsimmuniteit 10 V/m voor 80-2700 MHz volgens EN 61000-6-2
 Schok- en vibratiebestendigheid: IEC 68-2-6 en IEC 68-2-7

Technische gegevens

Type	DX80N2X6S-PM8L
Identnr.	3087095
Radiogegevens	
Type of radio	short-range
Installation	stationary
Topologie	Punt-naar-punt Punt-naar-punt met repeater
Functie	Punt-punt
Apparaattype	Node
Frequency band	2,4 GHz ISM-band
Frequentiebereik	2.402 - 2.483 GHz
Number of radio channels	50
Channel width	1 MHz
Spread spectrum technology	FHSS (Frequency Hopping Spread Spectrum)
Single-Carrier Residence Time	7.8 ms
Aanspreektijd typisch	< 62.5 ms
Afstraalvermogen ERP	18 dB/65 mW
Afstraalvermogen EIRP	20 dB/100 mW
Reikwijdte	3200000 mm
I/O-gegevens	
Kanalenaantal	6
Ingangstype	PNP
Kanalenaantal	6
Uitgang	PNP

Technische gegevens

Elektrische gegevens	
Batterij-oplossing	nein
Bedrijfsspanning	10...30 VDC
DC nominale bedrijfsstroom	≤ 60 mA
Mechanische gegevens	
Bouwworm	Rechthoekig, DX80-PM
Materiaal behuizing	Kunststof, PC
Antenne-aansluiting	RP-SMA-bus
Omgevingstemperatuur	-40...+85 °C
Relatieve luchtvochtigheid	0...95 %
Beschermingsgraad	IP67
Tests/certificaten	

Toebehoren



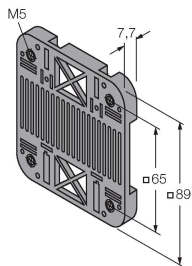



SMBDX80DIN	3077161
------------	---------



Montageplaat voor DIN-rail, geschikt voor bouwvorm CP80, DX80, K80, Q80, bedrijfstemperatuur: -20...+90 °C

Toebehoren

Afmetingen	Type	Identnr.	
<p>Keine Maßzeichnung vorhanden! No drawing available!</p>	BWC-LMRSFRPB	3079296	overspanningsbeveiliging, schotverbinding, RP-SMA type
	BWC-1MRSFRSB0.2	3078544	antenneverlenging, RP-SMA naar RP-SMAF-schotverbinding, 0.2m, RG58, verlies: 1.05dB/m
	BWC-1MRSFRSB1	3078337	antenneverlenging, RP-SMA naar RP-SMAF-schotverbinding, 1m, RG58, verlies: 1.05dB/m
	BWC-1MRSFRSB2	3078338	antenneverlenging, RP-SMA naar RP-SMAF-schotverbinding, 2m, RG58, verlies: 1.05dB/m

Afmetingen	Type	Identnr.	
	BWC-1MRSFRSB4	3077488	antenneverlenging, RP-SMA naar RP-SMAF-schotverbinding, 4m, RG58, verlies: 1.05dB/m
	BWC-1MRSMN05	3077486	antenneverlenging, RP-SMA naar N-stekker, 0.5m, RG58, verlies: 0.56dB/m
	BWC-1MRSMN2	3077820	antenneverlenging, RP-SMA naar N-stekker, 2m, RG58, verlies: 0.56dB/m
	BWC-4MNFN3	3077489	Antenne-uitbreiding, N connector naar N contraconnector, kabellengte: 3 m, LMR400, coaxiaal, verlies: 0,22 dB/m
	BWC-4MNFN6	3077490	antenneverlenging, N-stekker naar N-contraconnector, 6m, LMR400, coaxiaal, verlies: 0.22dB/m
	BWC-4MNFN15	3077821	antenneverlenging, N-stekker naar N-contraconnector, 15m, LMR400, coaxiaal, verlies: 0.22dB/m
	BWC-4MNFN30	3077822	antenneverlenging, N-stekker naar N-contraconnector, 30m, LMR400, coaxiaal, verlies: 0.22dB/m
	BWA-QD5.5	3078382	stekkerflens voor 1/2-inch NPT-schroefdraad, M12 x 1, 5-polig, PVC, zwart
	BWA-QD8.5	3078383	stekkerflens voor 1/2-inch NPT-schroefdraad, M12 x 1, 8-polig, PVC, zwart
	BWA-QD12.5	3078384	stekkerflens voor 1/2-inch NPT-schroefdraad, M12 x 1, 12-polig, PVC, zwart

Toebehoren

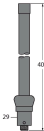
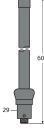
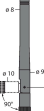
Afmetingen	Type	Identnr.	
	BWA-2O6-A	3081081	externe antenne 6dBi, N-contraconnector
	BWA-2O8-A	3081080	externe antenne 8.5dBi, N-contraconnector
	BWA-2O2-C	3077816	interne antenne 2dBi, RP-SMA-stekker, standaard

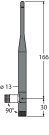
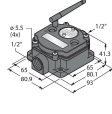
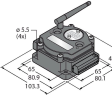
Afmetingen	Type	Identnr.	
	BWA-205-C	3077817	interne antenne 5dBi, RP-SMA-stekker
	BWA-207-C	3077818	interne antenne 7dBi, RP-SMA-stekker
	DX80G2M6S-PM8	3087099	punt-punt-transmissie, gateway, externe antenne, digitale signalen
	DX80G2M6S-PM8C	3087103	punt-punt-transmissie, gateway, externe antenne, digitale signalen, IP20