

WLS28-2XWR-570SQ

LED-lampen – Work light strip

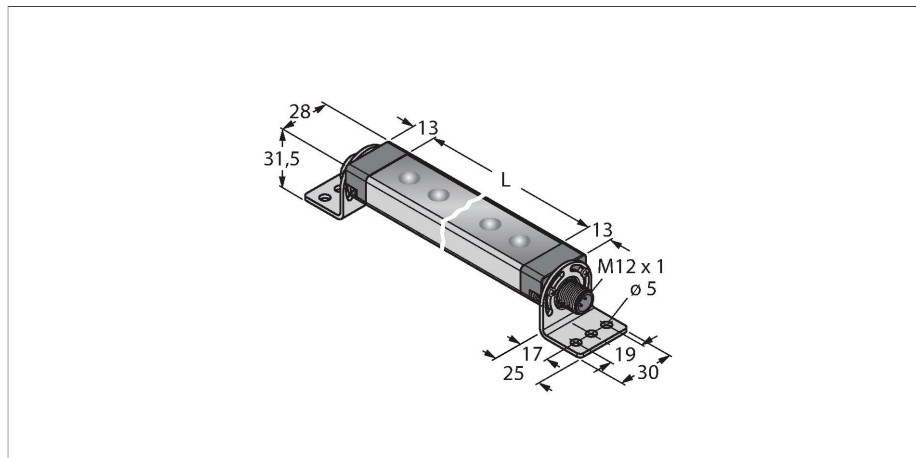

Kenmerken

- lichtlengte: 570mm
- bedrijfsspanning: 12..30V dc
- beschermingsgraad: IP67/IP69K
- Farbe 1: Tageslichtweiß (100% Lichtintensität)
- Farbe 2: rot (100% Lichtintensität)
- Zweifarbige Linienleuchte
- connector, recht, M12 x 1, 4-polig
- bevestigingsbeugel SMBWLS28RA meegeleverd

Aansluitschema

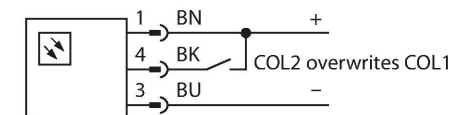

Technische gegevens

| | |
|-------------------------------------|-------------------------------------|
| Type | WLS28-2XWR-570SQ |
| Identnr. | 3092724 |
| Signaal- en weergavegegevens | |
| Toepassingsdoel | LED-werklamp |
| Functie | Work light strip |
| Lichtsoort | wit/rood |
| Luminous flux lumen | 1300 lm |
| Aperture angle degree | 60 ° |
| Uitstralingshoek | breed stralend 40-80° |
| LED-levensduur (L70) | 50000 h |
| Dimbaar | ja |
| Kenmerken kleur 1 | Wit, Doorlopend aan, 100 %, 950 lm |
| Kenmerken kleur 2 | Rood, Doorlopend aan, 100 %, 400 lm |
| Bijzondere kenmerken | Wash down |
| Elektrische gegevens | |
| Bedrijfsspanning | 12...30 VDC |
| DC nominale bedrijfsstroom | ≤ 1360 mA |
| Input power | 16.32 W |
| Mechanische gegevens | |
| In cascade monteerbaar | nee |
| Bouwworm | Rechthoekig, WLS28-2 |
| Afmetingen | 608 x 28 x 20.9 mm |
| Materiaal behuizing | metaal, AL |
| Window material | Polycarbonaat, helder |
| Elektrische aansluiting | Connector, M12 x 1, PVC |
| Aantal aders | 4 |
| Omgevingstemperatuur | -40...+70 °C |

Functieprincipe

LED-Arbeitsleuchten eignen sich hervorragend für den industriellen Einsatz bei geringem Energieverbrauch. Die Farbtemperatur liegt im Bereich 4.700 bis 5.300 Kelvin (Tageslichtweiß). Der Lichtstrom beträgt je nach Modell 475 und 1900 Lumen. Das Ein- / Ausschalten erfolgt entweder über die Zuschaltung der nötigen Versorgungsspannung (10..30 VDC) oder den bei einigen Varianten integrierten Schalter direkt an der LED-Leuchte. Darüberhinaus lässt sich diese durch Ansteuerung eines High-Signals auf PIN4, oder bei den Varianten mit Schalter mittels einer weiteren Schalterstellung, auf die zweite Lichtfarbe umschalten. Diese zusätzliche Farbe ist wahlweise mit 100, 50 oder 33% Lichtintensität auswählbar. Kaskadierbare Versionen sind ebenfalls erhältlich. Varianten mit klarem oder diffusem Kunststofffenster sowie mit einer Öffnungslinse mit 25° sind verfügbar.

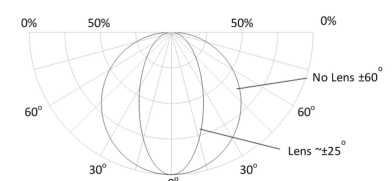

Technische gegevens

| | |
|----------------------------|----------------------|
| Opslagtemperatuur | -40...+70 °C |
| Relatieve luchtvochtigheid | 0...90 % |
| Beschermingsgraad | IP65 IP67 IP69 |
| Tests/certificaten | |
| Certificaten | CE, UL |

| Light Length | Typical Current | | | Max. Current |
|--------------|-----------------|--------|--------|--------------|
| | 12 VDC | 24 VDC | 30 VDC | A |
| 145 mm | 0.33 A | 0.15 A | 0.12 A | 0.4 |
| 285 mm | 0.66 A | 0.30 A | 0.24 A | 0.8 |
| 430 mm | 1.01 A | 0.46 A | 0.36 A | 1.2 |
| 570 mm | 1.36 A | 0.61 A | 0.48 A | 1.6 |
| 710 mm | 1.75 A | 0.77 A | 0.60 A | 2.0 |
| 850 mm | 2.13 A | 0.92 A | 0.73 A | 2.4 |
| 990 mm | 2.59 A | 1.08 A | 0.85 A | 2.8 |
| 1130 mm | 3.04 A | 1.24 A | 0.97 A | 3.2 |

Toebehoren

SMBWLSMAG 3019574

Magnetische bevestiging voor het monteren van werkklampen en sensoren, 2 stuks

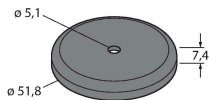

SMBWLS28RA 3015764

Montagebeugel, haaks, metaal, voor WLS28 werkklampen, 5 mm boorgaten, set van twee, schroevenset meegeleverd

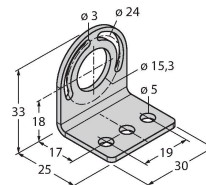

SMBWLS28SP 3088063

Klikhouder voor montage van WLS28-werkklampen

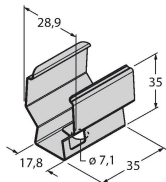

Toebehoren

Afmetingen Type Identnr.

RKC4.4T-2/TEL

6625013

Aansluitkabel, M12-contraconnector, recht, 4-polig, kabellengte: 2 m, mantelmateriaal: Pvc, zwart; cULus-goedkeuring

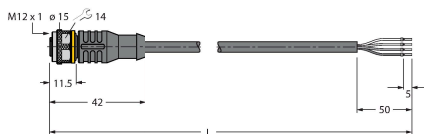

WKC4.4T-2/TEL

6625025

Aansluitkabel, M12-contraconnector, haaks, 4-polig, kabellengte: 2 m, mantelmateriaal: Pvc, zwart; cULus-goedkeuring

