

WLB92X1100PWM

LED-lampen – Work light strip

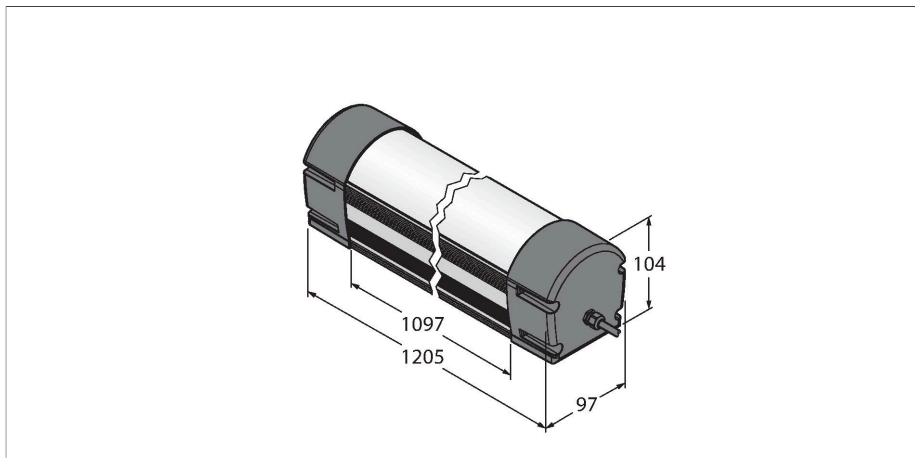

Technische gegevens

Type	WLB92X1100PWM
Identnr.	3093286
Signaal- en weergavegegevens	
Toepassingsdoel	LED-werklamp
Functie	Work light strip
Lichtsoort	wit
Color temperature	4700...+5300 K
Luminous flux lumen	6500 lm
Dimbaar	PWM
Kenmerken kleur 1	Wit, Doorlopend aan, 7150 lm
Elektrische gegevens	
Bedrijfsspanning	21.6...26.4 VDC
DC nominale bedrijfsstroom	≤ 2900 mA
Mechanische gegevens	
In cascade monteerbaar	nee
Bouwworm	Rechthoekig, WLB92
Afmetingen	1220 x 97 x 104 mm
Materiaal behuizing	metaal, AL, geanodiseerd
Window material	Polycarbonaat, diffuus
Elektrische aansluiting	Kabel, 2 m, PVC
Aantal aders	3
Omgevingstemperatuur	-40...+70 °C
Beschermingsgraad	IP40
Tests/certificaten	
Certificaten	CE

Kenmerken

- lichtlengte: 1100mm
- bedrijfsspanning: 24V dc (±10%)
- beschermingsgraad: IP50
- Kleur: Wit
- kabel, 2m
- extern PWM-signaal voor traploos dimmen van het lichtvermogen (0%-100%)

Aansluitschema

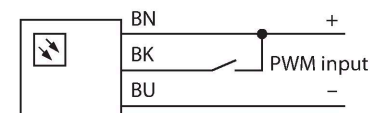

Functieprincipe

De work light strip WLB92 LED is ontworpen voor gebruik met meerdere doeleinden, wordt met 24 VDC gevoed en onderscheidt zich door de robuuste metalen behuizing en het onbreekbaar venstermateriaal. Een extern PWM-signaal is vereist voor het traploos dimmen van het lichtvermogen van 0%-100%. De kleurtemperatuur ligt in het daglichtbereik bij 5.000 Kelvin. Met een levensduur van 50.000 uur en zeer energie-efficiënte heldere LED's is deze verlichting een kostenbesparende en milieuvriendelijk alternatief in vergelijking met klassieke fluorescentielampen. Deze work light strip is beschikbaar in twee lengtes en dubbel zo helder als de bekende WLB32-LED-lamp.

Toebehoren

LMBWLB92 3093567
 Klikbevestiging voor WLB92 werklamp, bij de leveringsomvang van de WLB92 inbegrepen

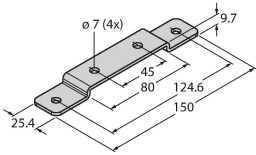

LMBWLB92CLIP 3093568
 klikbevestiging voor WLB92

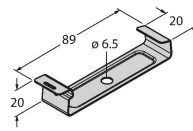

LMBWLB92HK5 3093569
 Zwevende montagebeugel voor WLB92

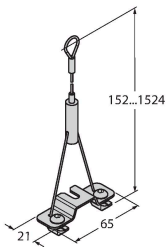

LMBWLB92S 3093570
 montagebeugel voor frontmontage voor WLB92

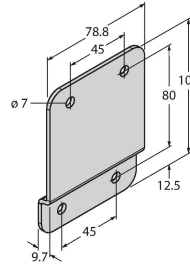

LMBWLB92RAS 3093571
 draai-montagebeugel voor WLB92

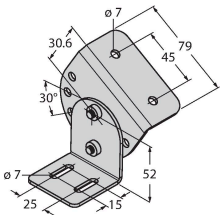

Toebehoren

Afmetingen	Type	Identnr.	
	BL20-PG-EN-V3	6827393	CODESYS 3 programmeerbare gateway voor de aansluiting van BL20 I/O's op PROFINET, EtherNet/IP en Modbus TCP-master
	BL20-E-2CNT-2PWM	6827341	2 tellers 200kHz, 2 PWM 20kHz
	LC65P1T	3088188	LED-dimmer module, voor traploos dimmen van het lichtvermogen voor PWM-compatibele LED-lampen