

WKC8T-2/TXL

Actuator- en sensorkabel / PUR – Aansluitkabel

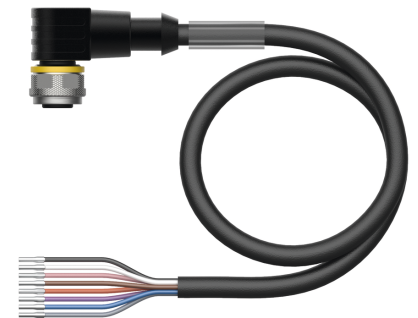
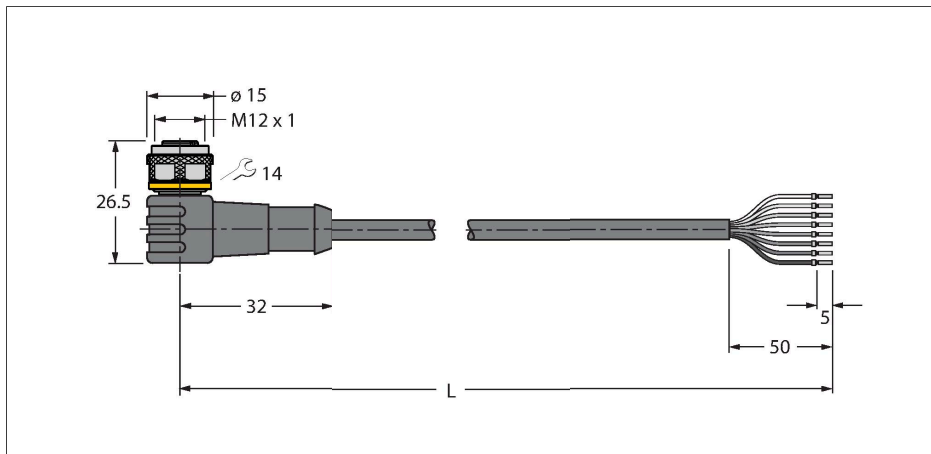

Technische gegevens

| | |
|--------------------------------------|--|
| Type | WKC8T-2/TXL |
| Identnr. | 6625145 |
| Opmerking over het product | Draadkleuren en afbeelding kunnen afwijken. |
| Connector A | Contraconnector, M12 x 1, Haaks, A-gecodeerd |
| Aantal polen | 8 |
| Contacten | Messing, CuZn, Verguld |
| Contactdrager | Kunststof, TPU, Zwart |
| Greep | Kunststof, TPU, Zwart |
| Wartelmoer/-bout | Messing, CuZn, Vernikkeld |
| Dichtingsring | Kunststof, FPM/FKM |
| Mechanische levensduur | > 100 Steekcycli |
| Vervuilinggraad | 3 |
| Beschermingsklasse | IP67, IP69K, Enkel in geschroefde toestand |
| Kabel | |
| Kabeldiameter | Ø 5.8 mm ±0.20 |
| Kabellengte | 2 m |
| Kabelmantel | PUR, Zwart |
| Aderisolatie | PP |
| Aderdoorsnede | 8 x 0.25 mm ² |
| Draadopbouw | 32 x 0.1 mm |
| Aderkleuren | BN, WH, BU, BK, GY, PK, VT, OG |
| Elektrische eigenschappen bij +20 °C | |
| Nominale spanning | 30 V |
| Testspanning | 2000 V |
| Stroombelastbaarheid | 2 A |

Kenmerken



- M12-contraconnector, haaks, 8-polig
- Mantelmateriaal: PUR
- Mantelkleur zwart
- Geschikt voor kabelrupsen
- Bestand tegen chemicaliën, UV-straling en olie
- Vlamvertragend (FT2 conform UL 1581, IEC 60332-2-2)
- Lasvonkenbestendig
- Halogeen-, siliconen-, PVC- en LABS-vrij
- Bijzonder slijtvast
- Beschermingsklasse: IP67, IP69K
- kabellengte: 2,0 meter

Kabeldoorsnede

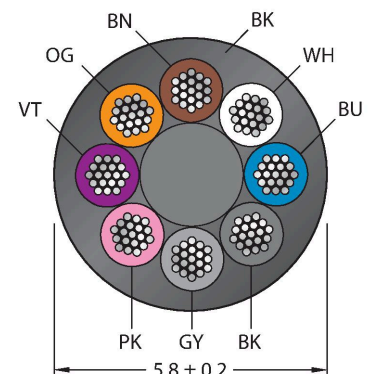

Contactconfiguratie

Technische gegevens

| | |
|---|-------------------------------|
| Isolatiweerstand | > 30.5 MΩ/km |
| Elektrische weerstand | Max. 79 Ω/km |
| Mechanische en chemische eigenschappen | |
| Buigradius (vaste installatie) | ≥ 5 x Ø |
| Buigradius (flexibele inzet) | ≥ 10 x Ø |
| Buigcycli | ≥ 5 Miljoen |
| Toegelaten versnelling | Max. 5 m/s ² |
| Toegelaten verplaatsing horizontaal | 5 m (bij 5 m/s ²) |
| Toegelaten verplaatsing verticaal | 2 m (bij 5 m/s ²) |
| Toegelaten verplaatsingssnelheid | 3.3 m/s |
| Torsiebelasting | ± 180 °/m |
| in rusttoestand | -50...+80 °C |
| in bewogen toestand | -25...+80 °C |
| Omgevingstemperatuur bij gebruik met sleepleidingen | -25...+60 °C |
| Certificaten | cULus |

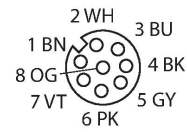

Functieprincipe

afbeelding toont designstand met zeskantmontagemoer (Productie vanaf KW11/2016). Schakelschema toont contactbezetting volgens DIN EN 60947-5-2 (Productie vanaf KW16/2017).

schakelplan

| | |
|---|----|
| 1 | BN |
| 2 | WH |
| 3 | BU |
| 4 | BK |
| 5 | GY |
| 6 | PK |
| 7 | VT |
| 8 | OG |

draadkleuren

| Pin | DIN 47100 (verouderd) | DIN EN 60947-5-2 (nieuw) |
|-----|-----------------------|--------------------------|
| 1 | WH | BN |
| 2 | BN | WH |
| 3 | GN | BU |
| 4 | YE | BK |
| 5 | GY | GY |
| 6 | PK | PK |
| 7 | BU | VT |
| 8 | RD | OG |

Toebehoren

BS8181-0

6901004

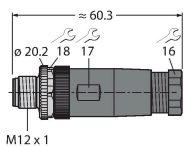

Confectioneerbare connector, M12 × 1, recht, 8-polig, schroefklemmenansluiting, kabeldiameter 6,0 tot 8,0 mm, aderdoorsnede/klemvermogen 0,14 tot 0,50 mm², kunststof behuizing, metalen montagemoer

BS8281-0

6930862

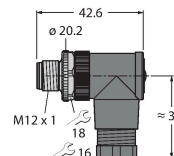

Confectioneerbare connector, M12 × 1, haaks, 8-polig, schroefklemmenansluiting, kabeldiameter 6,0 tot 8,0 mm, aderdoorsnede/klemvermogen 0,14 tot 0,50 mm², kunststof behuizing, metalen montagemoer

CMBS8181-0

6930792

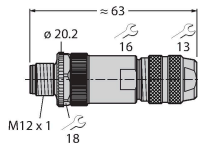

Confectioneerbare connector, M12 x 1, recht, 8-polig, schroefklemmenaansluiting, kabeldiameter 6.0 tot 8.0 mm, aderdoorsnede/klemvermogen 0.14 tot 0.50 mm², metalen behuizing, metalen montagevoet, afschermbaar, o.a. ook voor Ethernet

TORQUE-WRENCH-SET-AS

6936170

draaimomentsleutelset; greep met instelbaar draaimoment 0.4 - 1.0 Nm, instelwerktuig draaimoment, gaffelsleutel voor M8 (SW9), gaffelsleutel voor M12 (SW14)

BLANK-LABEL-FOR-CORDSETS-TEL-TXL

6936206

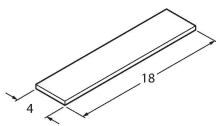

markeringsplaatjes voor TEL- en TXL-leidingen, lengte plaatje: 18 mm, hoogte plaatje: 4 mm, materiaal: polycarbonaat (PC), kleur: wit, halogeenvrij en vlamwerend

Toebehoren

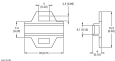
| Afmetingen | Type | Identnr. | |
|---|-----------------------|-----------|--|
|  | LABEL-HOLDER-FLEX-PVC | 100048170 | Pvc etikethouder voor identificatie van verlengkabels (TEL-/TXL-productserie); voor kabeldiameters: min. 5 mm; afmetingen 4 x 18 mm; leveringseenheid: 50 stuks per pakket |