

# PKW4S-5/TEL

## Actuator- en sensorkabel / PVC – Aansluitkabel

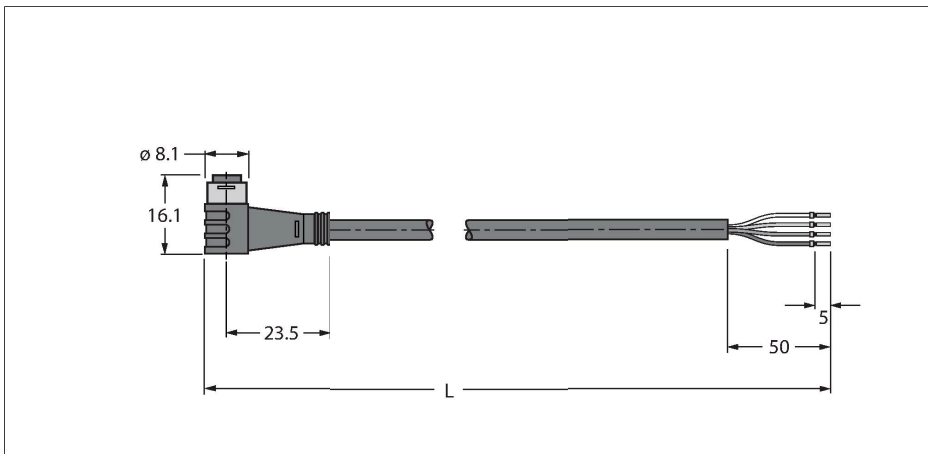

### Kenmerken



- Ø8mm contraconnector, haaks, 4-polig, vergrendelbaar
- mantelmateriaal: PVC
- mantelkleur: zwart
- chemicaliën- en oliebestendig
- onontvlambaar
- bestand tegen zuren en logen
- microben- en hydrolysebestendig
- LABS-vrij
- RoHS-conform
- beschermingsgraad IP67
- kabellengte: 5,0 meter

### Kabeldoorsnede

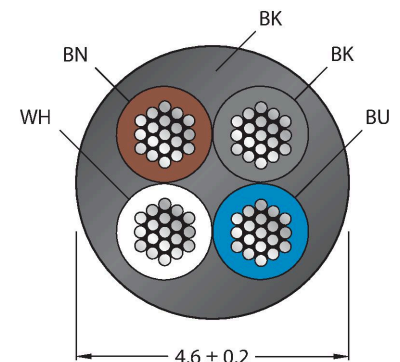

### Contactconfiguratie



### schakelplan

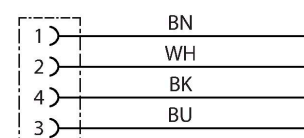

### Technische gegevens

|                                      |   |
|--------------------------------------|---|
| Type                                 | PKW4S-5/TEL   |
| Identnr.                             | 6627374   |
| Connector A                          | Contraconnector, Ø 8 mm, Haaks                                  |
| Aantal polen                         | 4   |
| Contacten                            | Messing, CuZn, Verguld  |
| Contactdrager                        | Kunststof, TPU, Zwart   |
| Greep                                | Kunststof, TPU, Zwart   |
| Dichtingsring                        | Kunststof, FPM/FKM  |
| Aandraaimoment                       | 0.5 ... 0.6 Nm<br>(max. waarde van het tegenstuk respecteren !) |
| Mechanische levensduur               | > 100 Steekcycli  |
| Vervuilingsgraad                     | 3   |
| Beschermingsklasse                   | IP67, (aangesloten)   |
| Kabel                                |   |
| Kabeldiameter                        | Ø 4.6 mm ±0.20  |
| Kabellengte                          | 5 m   |
| Kabelmantel                          | PVC, Zwart  |
| Aderisolatie                         | PVC   |
| Aderdoorsnede                        | 4 x 0.34 mm <sup>2</sup>  |
| Draadopbouw                          | 42 x 0.1 mm   |
| Aderkleuren                          | BN, WH, BU, BK  |
| Elektrische eigenschappen bij +20 °C |   |
| Nominale spanning                    | 50 V <sub>AC</sub> /60 V <sub>DC</sub>                          |
| Testspanning                         | 2000 V  |
| Stroombelastbaarheid                 | 4 A   |
| Isolati weerstand                    | > 30.5 MΩ/km  |
| Elektrische weerstand                | Max. 57 Ω/km  |

## Technische gegevens

### Mechanische en chemische eigenschappen

|                                |                              |
|--------------------------------|------------------------------|
| Buigradius (vaste installatie) | $\geq 5 \times \varnothing$  |
| Buigradius (flexibele inzet)   | $\geq 10 \times \varnothing$ |
| in rusttoestand                | -40...+105 °C                |
| in bewegen toestand            | -5...+80 °C                  |
| Certificaten                   | cULus                        |

## Toebehoren

### TORQUE-WRENCH-SET-AS 6936170

draaimomentsleutelset; greep met instelbaar draaimoment 0.4 - 1.0 Nm, instelwerktuig draaimoment, gaffelsleutel voor M8 (SW9), gaffelsleutel voor M12 (SW14)

### BLANK-LABEL-FOR-CORDSETS-TEL-TXL 6936206

markeringsplaatjes voor TEL- en TXL-leidingen, lengte plaatje: 18 mm, hoogte plaatje: 4 mm, materiaal: polycarbonaat (PC), kleur: wit, halogeenvrij en vlamwerend



### HAS5141-0 6905403

Confectioneerbare connector, M8 x 1, recht, 4-polig, snij-/klem aansluiting, kabeldiameter 2.5 tot 5.1 mm, aderdoorsnede/klemvermogen 0.14 tot 0.34 mm<sup>2</sup>, kunststoffen behuizing, metalen montageoer

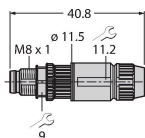

### BS5143-0 6901013

Confectioneerbare connector, M8 x 1, recht, 4-polig, schroefklem aansluiting, kabeldiameter 3,5 tot 5,0 mm, aderdoorsnede/klemvermogen 0,14 tot 0,50 mm<sup>2</sup>, kunststof behuizing, metalen montageoer

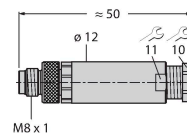

### HS5141-0 6902730

Confectioneerbare connector, M8 x 1, recht, 4-polig, penetratietechniek, kabeldiameter 4.0 tot 5.0 mm, aderdoorsnede/klemvermogen 0.14 tot 0.34 mm<sup>2</sup>, kunststoffen behuizing, metalen montageoer

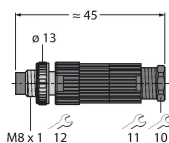

### HS5241-0 6902830

Confectioneerbare connector, M8 x 1, haaks, 4-polig, penetratietechniek, kabeldiameter 4.0 tot 5.0 mm, aderdoorsnede/klemvermogen 0.14 tot 0.34 mm<sup>2</sup>, kunststoffen behuizing, metalen montageoer

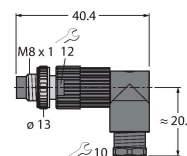

### FW-PRSPM0420-SA-S-0406 100002295

Confectioneerbare connector, M8 x 1, recht, 4-polig, schroefklem aansluiting, kabeldiameter 4.0 tot 5.5 mm, aderdoorsnede/klemvermogen 0.14 tot 0.5 mm<sup>2</sup>, kunststoffen behuizing, metalen montageoer

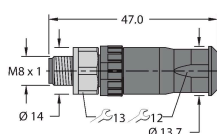

## Toebehoren

| Afmetingen  | Type                  | Identnr.  |  |
|---|-----------------------|-----------|--|
|  | LABEL-HOLDER-FLEX-PVC | 100048170 | Pvc etikethouder voor identificatie van verlengkabels (TEL-/TXL-productserie); voor kabeldiameters: min. 5 mm; afmetingen 4 × 18 mm; leveringseenheid: 50 stuks per pakket |