

# RKC4.441T-2/TEB

## Actuator- en sensorkabel / PVC – Aansluitkabel

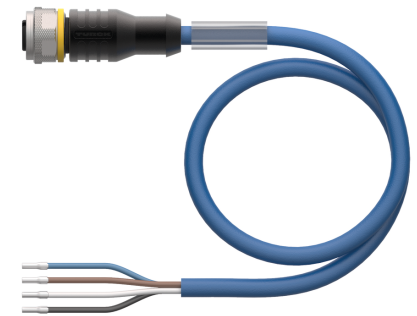
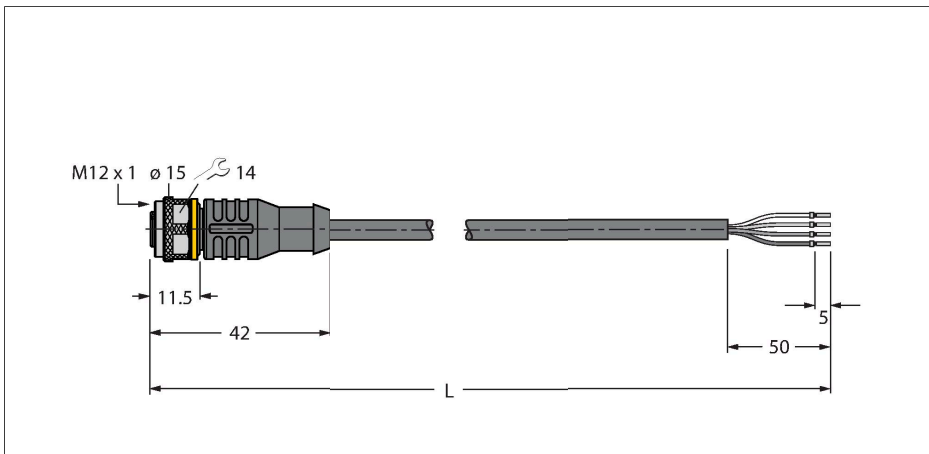

### Technische gegevens

Type	RKC4.441T-2/TEB
Identnr.	6628444
Connector A	Contraconnector, M12 × 1, Rech, A-gecodeerd
Aantal polen	4
Contacten	Messing, CuZn, Verguld
Contactdrager	Kunststof, TPU, Zwart
Greep	Kunststof, TPU, Zwart
Wartelmoer/-bout	Messing, CuZn, Vernikkeld
Dichtingsring	Kunststof, FPM/FKM
Mechanische levensduur	> 100 Steekcycli
Vervuilinggraad	3
Beschermingsklasse	IP67, IP69K, Enkel in geschroefde toestand
<b>Kabel</b>	
Kabeldiameter	Ø 4.6 mm ±0.20
Kabellengte	2 m
Kabelmantel	PVC, Blauw
Aderisolatie	PVC
Aderdoorsnede	4 x 0.34 mm <sup>2</sup>
Draadopbouw	42 x 0.1 mm
Aderkleuren	BN, WH, BU, BK
<b>Elektrische eigenschappen bij +20 °C</b>	
Nominale spanning	250 V
Testspanning	2000 V
Stroombelastbaarheid	4 A
Isolati weerstand	> 30.5 MΩ/km
Elektrische weerstand	Max. 57 Ω/km

### Kenmerken



- M12-contraconnector, recht, 4-polig
- Mantelmateriaal: PVC
- Mantelkleur: blauw
- Onontvlambaar
- Chemicaliën- en oliebestendig
- Microben- en hydrolysebestendig
- LABS-vrij
- Beschermingsklasse: IP67, IP69K
- kabellengte: 2,0 meter

### Kabeldoorsnede

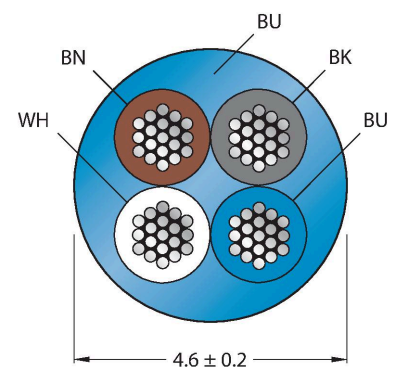

### Contactconfiguratie

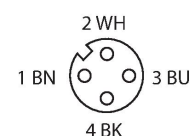

## Technische gegevens

Nom. Capaciteit	0.49 pF/m
Nom. Inductiviteit	nom. 1.08 mH/km
<b>Mechanische en chemische eigenschappen</b>	
Buigradius (vaste installatie)	≥ 5 x Ø
Buigradius (flexibele inzet)	≥ 10 x Ø
in rusttoestand	-40...+105 °C
in bewogen toestand	0...+80 °C
Certificaten	cULus

## schakelplan

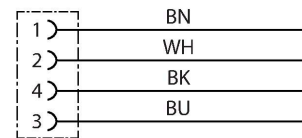

## Toebehoren

**HAS8141-0** 6905406

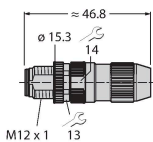

Confectioneerbare connector, M12 x 1, recht, 4-polig, snij-/klemmaansluiting, kabeldiameter 4.0 tot 5.1 mm, aderdoorsnede/klemvermogen 0.14 tot 0.34 mm<sup>2</sup>, kunststoffen behuizing, metalen montageoer

**HAS8241-0** 6905400

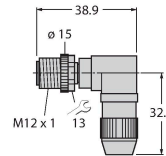

Confectioneerbare connector, M12 x 1, haaks, 4-polig, schroefklemmenansluiting, kabeldiameter 4.0 tot 5.1 mm, aderdoorsnede/klemvermogen 0.14 tot 0.34 mm<sup>2</sup>, kunststoffen behuizing, metalen montageoer

**BS8141-0** 69010

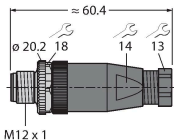

Confectioneerbare connector, M12 x 1, recht, 4-polig, schroefklemmenansluiting, kabeldiameter 4,0 tot 6,0 mm, aderdoorsnede/klemvermogen 0,14 tot 0,75 mm<sup>2</sup>, kunststof behuizing, metalen montageoer

**BS8241-0** 69011

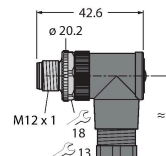

Confectioneerbare connector, M12 x 1, haaks, 4-polig, schroefklemmenansluiting, kabeldiameter 4,0 tot 6,0 mm, aderdoorsnede/klemvermogen 0,14 tot 0,75 mm<sup>2</sup>, kunststof behuizing, metalen montageoer

**FW-ERSPM0426-SA-P-0408** 100002048

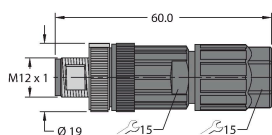

Confectioneerbare connector, M12 x 1, recht, 4-polig, push-in-aansluiting, kabeldiameter 4,0 tot 8,0 mm, aderdoorsnede/klemvermogen 0,14 tot 0,75 mm<sup>2</sup>, kunststof behuizing, metalen wartelmoer

**FW-ERSPM0416-SA-S-0408** 100002288

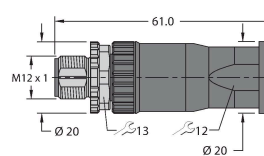

Confectioneerbare connector, M12 x 1, recht, 4-polig, schroefklemmenansluiting, kabeldiameter 4.0 tot 8.0 mm, aderdoorsnede/klemvermogen 0:25 tot 1.5 mm<sup>2</sup>, kunststoffen behuizing, metalen montageoer

**FW-EWSPM0416-SA-S-0408** 100002290

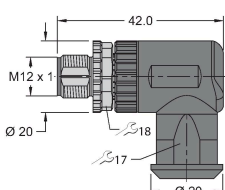

Confectioneerbare connector, M12 x 1, haaks, 4-polig, schroefklemmenansluiting, kabeldiameter 4.0 tot 8.0 mm, aderdoorsnede/klemvermogen 0.25 tot 1.5 mm<sup>2</sup>, kunststoffen behuizing, metalen montageoer

**TORQUE-WRENCH-SET-AS** 6936170

draaimomentsleutelset; greep met instelbaar draaimoment 0.4 - 1.0 Nm, instelwerktuig draaimoment, gaffelsleutel voor M8 (SW9), gaffelsleutel voor M12 (SW14)

BLANK-LABEL-FOR-CORDSETS-TEL-TXL 6936206

markeringsplaatjes voor TEL- en  
TXL-leidingen, lengte plaatje: 18  
mm, hoogte plaatje: 4 mm, materiaal:  
polycarbonaat (PC), kleur: wit,  
halogeenvrij en vlamwerend

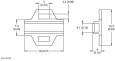

## Toebehoren

Afmetingen	Type	Identnr.	
	LABEL-HOLDER-FLEX-PVC	100048170	Pvc etikethouder voor identificatie van verlengkabels (TEL-/TXL-productserie); voor kabeldiameters: min. 5 mm; afmetingen 4 × 18 mm; leveringseenheid: 50 stuks per pakket