

# RKCV4.4T-50/TXL

## Actuator- en sensorkabel / PUR – Aansluitkabel

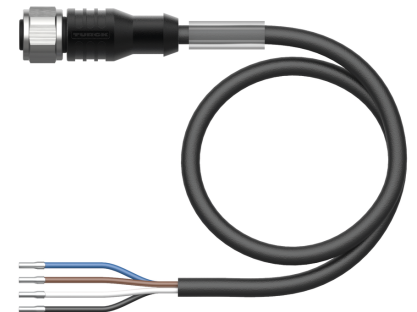
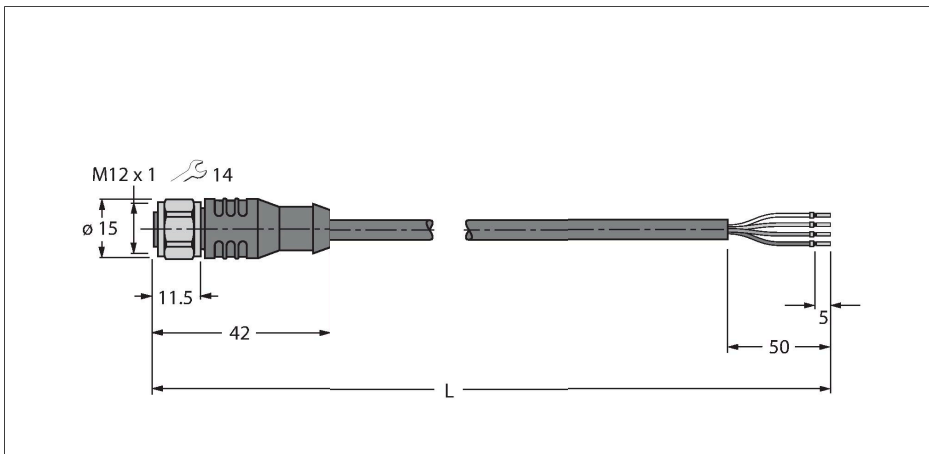

### Technische gegevens

|   |   |
|---|---|
| Type  | RKCV4.4T-50/TXL                             |
| Identnr.                                    | 6636417                                     |
| Connector A                                 | Contraconnector, M12 × 1, Rech, A-gecodeerd |
| Aantal polen                                | 4   |
| Contacten                                   | Messing, CuZn, Verguld                      |
| Contactdrager                               | Kunststof, TPU, Zwart                       |
| Greep                                       | Kunststof, TPU, Zwart                       |
| Wartelmoer/-bout                            | Roestvast staal, V4A                        |
| Dichtingsring                               | Kunststof, FPM/FKM                          |
| Mechanische levensduur                      | > 100 Steekcycli                            |
| Vervuilinggraad                             | 3   |
| Beschermingsklasse                          | IP67, IP69K, Enkel in geschroefde toestand  |
| <b>Kabel</b>                                |   |
| Kabeldiameter                               | Ø 4.5 mm ±0.20                              |
| Kabellengte                                 | 50 m  |
| Kabelmantel                                 | PUR, Zwart                                  |
| Aderisolatie                                | PP  |
| Aderdoorsnede                               | 4 x 0.34 mm <sup>2</sup>                    |
| Draadopbouw                                 | 42 x 0.1 mm                                 |
| Aderkleuren                                 | BN, WH, BU, BK                              |
| <b>Elektrische eigenschappen bij +20 °C</b> |   |
| Nominale spanning                           | 250 V                                       |
| Testspanning                                | 2000 V                                      |
| Stroombelastbaarheid                        | 4 A   |
| Isolati weerstand                           | > 30.5 MΩ/km                                |
| Elektrische weerstand                       | Max. 57 Ω/km                                |

### Kenmerken



- M12-contraconnector, recht, 4-polig
- montagemoer/-schroef in roestvaststaal
- Mantelmateriaal: PUR
- Mantelkleur zwart
- Geschikt voor kabelrupsen
- Bestand tegen chemicaliën, UV-straling en olie
- Vlamvertragend (FT2 conform UL 1581, IEC 60332-2-2)
- Lasvonkenbestendig
- Halogeen-, siliconen-, PVC- en LABS-vrij
- Bijzonder slijtvast
- Beschermingsklasse: IP67, IP69K
- kabellengte: 50 meter

### Kabeldoorsnede

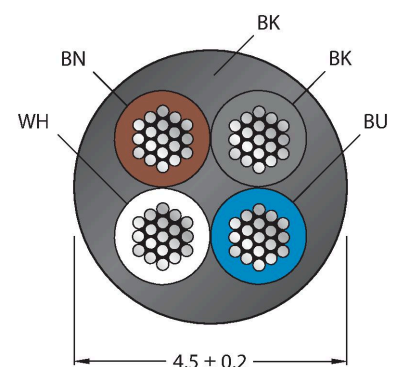

### Contactconfiguratie

## Technische gegevens

| Mechanische en chemische eigenschappen              |                               |
|---|-------------------------------|
| Buigradius (vaste installatie)                      | ≥ 5 x Ø                       |
| Buigradius (flexibele inzet)                        | ≥ 10 x Ø                      |
| Buigcycli   | ≥ 5 Miljoen                   |
| Toegelaten versnelling                              | Max. 5 m/s <sup>2</sup>       |
| Toegelaten verplaatsing horizontaal                 | 5 m (bij 5 m/s <sup>2</sup> ) |
| Toegelaten verplaatsing verticaal                   | 2 m (bij 5 m/s <sup>2</sup> ) |
| Toegelaten verplaatsingssnelheid                    | 3.3 m/s                       |
| Torsiebelasting                                     | ± 180 °/m                     |
| in rusttoestand                                     | -50...+80 °C                  |
| in bewogen toestand                                 | -25...+80 °C                  |
| Omgevingstemperatuur bij gebruik met sleepleidingen | -25...+60 °C                  |
| Certificaten  | cULus                         |



## schakelplan



## Toebehoren

|                                     |  |   |   |
|-------------------------------------|--|---|---|
| <b>TORQUE-WRENCH-SET-AS</b> 6936170 | draaimomentsleutelset; greep met instelbaar draaimoment 0.4 - 1.0 Nm, instelwerktuig draaimoment, gaffelsleutel voor M8 (SW9), gaffelsleutel voor M12 (SW14)   | <b>BLANK-LABEL-FOR-CORDSETS-TEL-TXL</b> 6936206 | markeringsplaatjes voor TEL- en TXL-leidingen, lengte plaatje: 18 mm, hoogte plaatje: 4 mm, materiaal: polycarbonaat (PC), kleur: wit, halogeenvrij en vlamwerend   |
| <b>HAS8141-0</b> 6905406            | Confectioneerbare connector, M12 x 1, recht, 4-polig, snij-/klem aansluiting, kabeldiameter 4.0 tot 5.1 mm, aderdoorsnede/klemvermogen 0.14 tot 0.34 mm <sup>2</sup> , kunststoffen behuizing, metalen montageoer  | <b>HAS8241-0</b> 6905400                        | Confectioneerbare connector, M12 x 1, haaks, 4-polig, schroefklemmen aansluiting, kabeldiameter 4.0 tot 5.1 mm, aderdoorsnede/klemvermogen 0.14 tot 0.34 mm <sup>2</sup> , kunststoffen behuizing, metalen montageoer |
| <b>BS8141-0</b> 69010               | Confectioneerbare connector, M12 x 1, recht, 4-polig, schroefklemmen aansluiting, kabeldiameter 4,0 tot 6,0 mm, aderdoorsnede/klemvermogen 0,14 tot 0,75 mm <sup>2</sup> , kunststof behuizing, metalen montageoer | <b>BS8241-0</b> 69011                           | Confectioneerbare connector, M12 x 1, haaks, 4-polig, schroefklemmen aansluiting, kabeldiameter 4,0 tot 6,0 mm, aderdoorsnede/klemvermogen 0,14 tot 0,75 mm <sup>2</sup> , kunststof behuizing, metalen montageoer    |

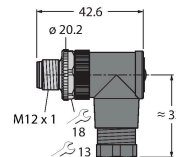
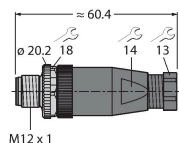
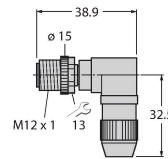
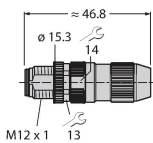

FW-ERSPM0426-SA-P-0408

100002048

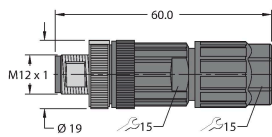

Confectioneerbare connector, M12 x 1, recht, 4-polig, push-in-aansluiting, kabeldiameter 4,0 tot 8,0 mm, aderdoorsnede/klemvermogen 0,14 tot 0,75 mm<sup>2</sup>, kunststof behuizing, metalen wartelmoer

FW-ERSPM0416-SA-S-0408

100002288

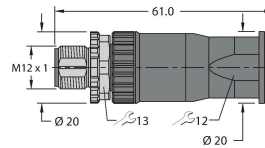

Confectioneerbare connector, M12 x 1, recht, 4-polig, schroefklemmenaansluiting, kabeldiameter 4.0 tot 8.0 mm, aderdoorsnede/klemvermogen 0:25 tot 1.5 mm<sup>2</sup>, kunststoffen behuizing, metalen montagevoer

FW-EWSPM0416-SA-S-0408

100002290



Confectioneerbare connector, M12 x 1, haaks, 4-polig, schroefklemmenaansluiting, kabeldiameter 4.0 tot 8.0 mm, aderdoorsnede/klemvermogen 0.25 tot 1.5 mm<sup>2</sup>, kunststoffen behuizing, metalen montagevoer

## Toebehoren

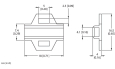
| Afmetingen  | Type                  | Identnr.  |  |
|---|-----------------------|-----------|--|
|  | LABEL-HOLDER-FLEX-PVC | 100048170 | Pvc etikethouder voor identificatie van verlengkabels (TEL-/TXL-productserie); voor kabeldiameters: min. 5 mm; afmetingen 4 x 18 mm; leveringseenheid: 50 stuks per pakket |