

Toebehoren Bevestigingsklem BST-30B

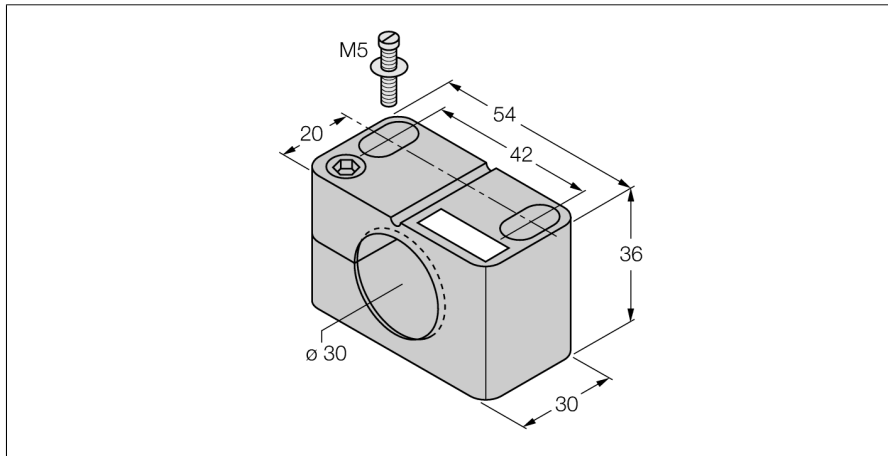

- bevestigingsklem met vaste aanslag
- kunststof PA6

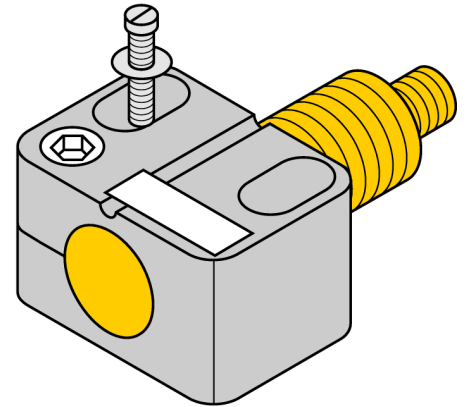

Type	BST-30B
Ident no.	6947216

Bouwvorm	toebehoren voor schroefdraad, M30
Afmetingen	30 x 54 x 36 mm
Materiaal behuizing	Kunststof, PA6, zwart
Max. aandraaimoment behuizingsmoer	1 Nm