

TN-EM30WD-H1147-EX

HF lees-/schrijfkop – Voor explosiegevaarlijke omgevingen of gebieden met extreme vereisten (bijv. voedingsmiddelenindustrie)

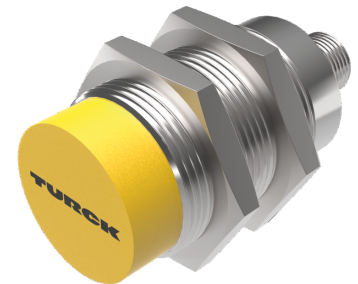
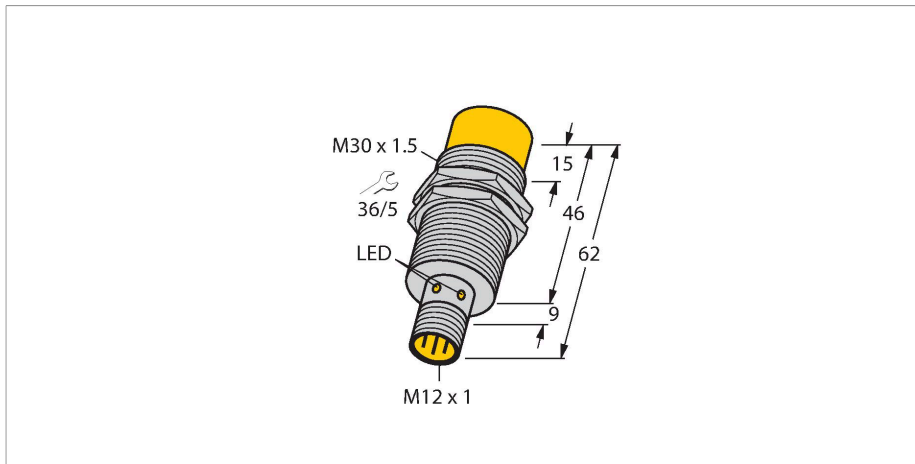

Technische gegevens

Type	TN-EM30WD-H1147-EX
Identnr.	7030386
Certificaten	CE UKCA UL FDA ATEX
Radiogoedkeuringen	EU/RED: Europa UK SI 2017/1206: Verenigd Koninkrijk FCC: VS IC: Canada
Aanduiding van het apparaat	Ⓔ II 3G Ex ec IIC T4 Gc II 3D Ex tc IIIB T135°C Dc
Certificaat volgens	TURCK Ex-10005M X
Elektrische gegevens	
Bedrijfsspanning	10...30 VDC
DC nominale bedrijfsstroom	≤ 75 mA
Inschakelstroom	700 mA voor 1 ms
Datatransmissie	inductieve koppeling
Technologie	HF RFID
Arbeidsfrequentie	13,56 MHz
Radio- en protocolnormen	ISO 15693 NFC Typ 5
Schrijf-leesafstand max.	77 mm
Uitgangsfunctie	Vierdraads, lezen/schrijven
Mechanische gegevens	
Inbouwvoorwaarde	Niet-bondig
Omgevingstemperatuur	-25...+70 °C

Kenmerken

- Schroefdraadbuis, M30 × 1,5
- Roestvast staal 1.4404
- Frontkap uit vloeibaar kristal-polymeer
- Hoge beschermingsklasse IP69K voor extreme omgevingsomstandigheden
- Speciale dubbele afdichting
- Bescherming tegen alle gebruikelijke zuren en alkalische reinigingsmiddelen
- Geschikt voor de levensmiddelenindustrie
- Permanent leesbare lasergegraveerde type-aanduiding
- Voeding en functie enkel via BLident-interfacemodule
- Connector M12 × 1, aansluiting enkel via - BLident-aansluitkabel
- ATEX category II 3 G, Ex zone 2
- ATEX category II 3 D, Ex zone 22

Connector .../S2503

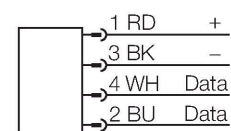

connector .../S2500

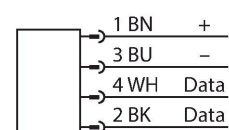

Connector .../S2501

Technische gegevens

	in Ex-omgeving - zie bedieningshandleiding
Bouwworm	schroefdraad, M30 x 1.5
Afmetingen	62 mm
Diameter behuizing	Ø 30 mm
Materiaal behuizing	roestvast staal, 1.4404 (AISI 316L)
Materiaal actief vlak	Kunststof, LCP
Vibratiebestendigheid	55 Hz (1 mm)
Schokbestendigheid	30 g (11 ms)
Beschermingsgraad	IP68 IP69K
Elektrische aansluiting	M12 x 1
MTTF	391 Jaren volgens SN 29500 (Ed. 99) 20 °C
Bedrijfsspanningsindicatie	LED, groen
Meegeleverd	SC-M12/3GD
Hoeveelheid in de verpakking	1

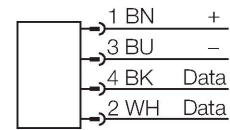

Functieprincipe

De HF-schrijf-/leesapparaten met de arbeidsfrequentie 13,56 MHz vormen een transmissiezone, waarvan de grootte (0...500 mm) afhankelijk van de combinatie uit schrijf-/leesapparaat en tag varieert. De vermelde schrijf-/leesafstanden geven enkel typische waarden onder laboratoriumomstandigheden weer zonder materiaalbeïnvloeding. De schrijf-/leesafstanden van de tags voor montage in metaal TW-R**-M(MF) werden in metaal bepaald. Door componenttoleranties, inbouwsituatie in de toepassing, omgevingsomstandigheden en beïnvloeding door materialen (in het bijzonder metaal) kunnen de bereikbare afstanden tot 30 % afwijken. Daarom is een test van de toepassing (vooral bij het lezen en schrijven in de beweging) onder realistische omstandigheden absoluut noodzakelijk!

Inbouw instructies / Beschrijving

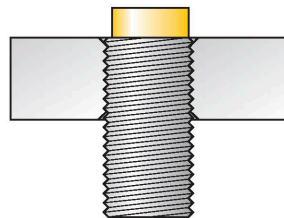

Diameter van het actief vlak B Ø 30 mm

Breedte van het actief vlak B 30 mm

niet-bondige inbouw

LED	Kleur	Status	Betekenis
1	UIT	UIT	Bedrijfsspanning uitgeschakeld
	GROEN	AAN	Bedrijfsspanning ingeschakeld
	GROEN	KNIPPEREND (1 Hz)	HF-veld uitgeschakeld
	GROEN	KNIPPEREND (2 Hz)	Tag in detectiebereik

Afmetingen	Type	schrijf-/leeskop-afstand		transmissiezone		minimumafstand tussen twee schrijf-/lees-koppen [mm]
		aangeraden [mm]	max. [mm]	lengte max. [mm]	breedteafwijking max. [mm]	
	IN TAG 200 SLIX2 100037960	22	40	34	17	90

<p>ø 20 2,8</p>	IN TAG 200 2K FRAM 100002358	17	31	32	16	90
<p>ø 5,2 ø 30 3</p>	IN TAG 300 SLIX2 100002356	22	43	56	28	90
<p>ø 5,2 ø 30 3</p>	IN TAG 300 2K FRAM 100002359	23	42	50	25	90
<p>ø 5,2 ø 50 3,3</p>	IN TAG 500 SLIX 100027728	40	72	76	38	90
<p>ø 5,2 ø 50 3,3</p>	IN TAG 500 2K FRAM 100002360	30	58	76	38	90

Toebehoren

PN-M30

6905308

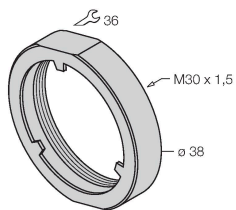

schokbestendige moer voor M30x1 apparaten met schroefdraad; materiaal: roestvast staal A2 1.4305 (AISI 303)

MW-30

6945005

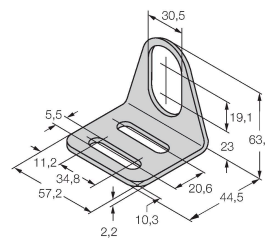

Bevestigingsbeugel voor sensoren met schroefdraad; materiaal: roestvast staal A2 1.4301 (AISI 304)

BSS-30

6901319

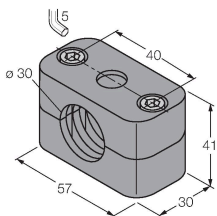

Bevestigingsklem voor sensoren met gladde buis of schroefdraad; materiaal: Polypropyleen