

## set (multiprotocol) in beschermingsgraad IP67 TI-BL67-EN-6

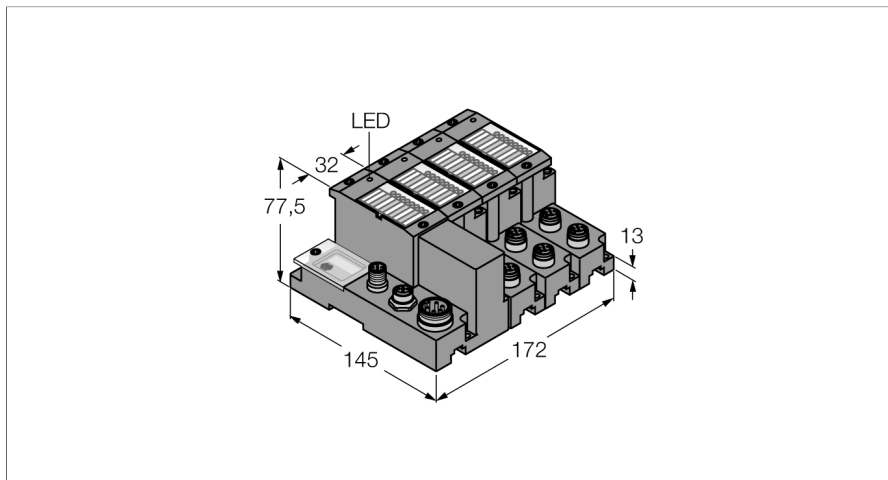

- aansluiting van maximaal 6 schrijf-leeskoppen met BLident M12-verbinding-kabels
- gemengde werking van HF- en UHF-schrijf-leeskoppen

### Spanningsvoeding

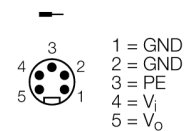

### Aansluitschema

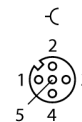

<b>Type</b>	TI-BL67-EN-6
Ident no.	7030612
Aantal kanalen	6
Afmetingen (B x L x D)	172 x 145 x 77.5 mm
<b>Voedingsspanning</b>	24 VDC
max. systeemvoeding $I_{mb (SV)}$	1.3, A
max. sensorvoeding $I_{sens}$	4 A elektronisch kortsluitbegrensd elektronisch kortsluitbegrensd
max. belastingsstroom $I_b$	10 A
Toelaatbaar bereik	18...30 VDC
<b>Service-interface</b>	Mini-USB, Ethernet
Aansluittechniek - spanningsvoeding	5-polige 7/8"-connector
<b>Transmissiesnelheid</b>	115,2 kBit/s
Potentiaalscheiding	scheiding van elektronica en veldniveau via optokoppelmodule
<b>Aansluittechniek uitgang</b>	M12
<b>Sensorvoeding</b>	0,5 A per kanaal, kortsluitvast
<b>Functiebeperking bedrijfstemperatuur</b>	&#x0020;
> 55 °C in bewegende lucht (ventilatie)	geen beperking
> 55 °C in omgevingslucht in rust	$I_{sens} < 3A, I_{mb} < 1A$
Relatieve vochtigheid	5...95 % (binnen), level RH-2, geen condensatie (bij 45 °C opslag)
Vibratietest	Volgens EN 61131
Uitgebreide trillingsbestendigheid	vanaf VN 02-00
- tot 5 g (bij 10 tot 150 Hz)	Bij montage op montagerail niet geperforeerd volgens EN 60715, met eindbeugels
- tot 20 g (bij 10 tot 150 Hz)	Bij montage op dragerplaat of machineframe. Daarbij minstens elke tweede module bevestigen met telkens twee schroeven.
Schoktest	Volgens IEC 60068-2-27
Kantelen en omvallen	volgens IEC 68-2-31 en vrije val volgens IEC 68-2-32
Elektromagnetische compatibiliteit	Volgens EN 61131-2
Beschermingsgraad	IP67
<b>Meegeleverd</b>	1 x afsluitplaat BL67

### Functieprincipe

BL67 Gateways zijn de hoofdonderdelen van een BL67-station. Ze zijn ontworpen voor de aansluiting van de modulaire busdeelnemers op de hogere veldbus (PROFIBUS-DP, DeviceNet, CANopen, Ethernet Modbus TCP, PROFINET IO of EtherNet/IP).

Alle elektronische BL67-modules communiceren via de interne modulebus, waarvan de gegevens via de gateway naar de veldbus worden verzonden. Alle I/O-modules kunnen dus onafhankelijk van het bussysteem worden geconfigureerd.

Een pinbelegging resp. signaaltoekenning resulteert eerst uit de combinatie met een elektronische module. De pinbeleggingen en aansluitschema's bevinden zich op de datasheet van de betreffende elektronische modules.

De BL67-basismodules worden module per module rechts op de gateway bevestigd en met twee schroeven op de gateway of de linkse module vastgemaakt. Hiervoor is geen montageplaat vereist. Zo ontstaat een stabiele, mechanische eenheid. Deze kan dan op de DIN-rail of direct op de machine gemonteerd worden.

De basismodules worden gebruikt voor de aansluiting van de veldapparaten en zijn in verschillende aansluittechnieken (M8-, M12-, M23- en 7/8") beschikbaar.

### Instructie

Meer technische data zoals bv. het temperatuurbereik worden door de elektronische modules bepaald en zijn weergegeven op de datasheets.

## set (multiprotocol) in beschermingsgraad IP67 TI-BL67-EN-6

BL67 elektronische modules worden op de passieve basismodules, die voor de aansluiting van de veldapparaten dienen, geplugd. Doordat de elektronica van het aansluitniveau is gescheiden, wordt het onderhoud aanzienlijk vereenvoudigd. Daarnaast wordt de flexibiliteit verhoogd, vermits men kan kiezen uit verschillende aansluittechnieken. Door het gebruik van gateways zijn de elektronische modules volkomen onafhankelijk van de bovengeschiedte veldbus.

BL67 Gateways zijn de hoofdonderdelen van een BL67-station. Ze zijn ontworpen voor de aansluiting van de modulaire busdeelnemers op de hogere veldbus (PROFIBUS-DP, DeviceNet, CANopen, Ethernet Modbus TCP, PROFINET IO of EtherNet/IP).

Alle elektronische BL67-modules communiceren via de interne modulebus, waarvan de gegevens via de gateway naar de veldbus worden verzonden. Alle I/O-modules kunnen dus onafhankelijk van het bussysteem worden geconfigureerd.

**set (multiprotocol) in beschermingsgraad IP67  
TI-BL67-EN-6**

**Pinconfiguratie en voedingsconcept**

	<p><b>Ethernet-poorten</b> De gateway heeft vanaf de versie VN 03-00 twee D-gecodeerde M12 Ethernet poorten met geïntegreerde switch. De poorten dienen als interface voor de configuratie en de veldbuscommunicatie. De gateway ondersteunt de Ethernet protocollen Modbus TCP , EtherNet/IP™ en PROFINET.</p>	<p><b>pinconfiguratie</b></p> <ul style="list-style-type: none"> <li>1 = YE (TX +)</li> <li>2 = WH (RX +)</li> <li>3 = OG (TX -)</li> <li>4 = BU (RX -)</li> </ul>
	<p><b>spanningsvoeding</b> Het BL67-systeem wordt op twee circuits met spanning gevoed.</p> <p><b>stroomvoeding <math>V_i</math></b> <math>V_i</math> is voor de interne stroomvoeding op de rugzijdebus (<math>V_{MB(SV)}</math>) en voor de tot 4A kortsluitbegrensde sensorvoeding (<math>V_{sens}</math>)</p> <p><b>lastspanning <math>V_o</math></b> <math>V_o</math> dient voor de voeding van de uitgangen en mag max. 10A bedragen.</p>	<p><b>pinconfiguratie</b></p> <ul style="list-style-type: none"> <li>1 = GND</li> <li>2 = GND</li> <li>3 = PE</li> <li>4 = <math>V_i</math></li> <li>5 = <math>V_o</math></li> </ul>
	<p><b>Ethernet-poorten</b> De poorten dienen als interface voor de configuratie en de veldbuscommunicatie. De gateway ondersteunt EtherCAT.</p>	<p><b>Pinbezetting</b></p> <ul style="list-style-type: none"> <li>1 = YE (TX +)</li> <li>2 = WH (RX +)</li> <li>3 = OG (TX -)</li> <li>4 = BU (RX -)</li> </ul>
	<p><b>spanningsvoeding</b> Het BL67-systeem wordt via twee circuits van stroom voorzien.</p> <p><b>Systeemvoeding <math>V_i</math></b> <math>V_i</math> is voor de interne systeemvoeding bij de backplane-bus (<math>V_{MB(SV)}</math>), en voor de sensorvoeding (<math>V_{sens}</math>) met een kortsluitstroomlimiet van 4 A.</p> <p><b>Belastingsspanning <math>V_o</math></b> <math>V_o</math> is bedoeld voor het voeden van de uitgangen en is beperkt tot max. 10 A.</p>	<p><b>Pinbezetting</b></p> <ul style="list-style-type: none"> <li>1 = GND</li> <li>2 = GND</li> <li>3 = PE</li> <li>4 = <math>V_i</math></li> <li>5 = <math>V_o</math></li> </ul>

set (multiprotocol) in beschermingsgraad IP67  
TI-BL67-EN-6

compatibele basismodules

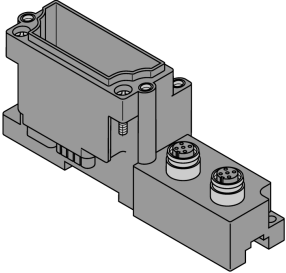
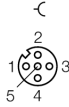
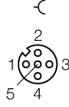
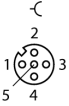
Afmetingen	Type	Aansluitconfiguratie
	<p>BL67-B-2M12 6827186 2 x M12, 5-polig, vrouwelijk, A-gecodeerd</p>	<p><b>Connector .../S2500</b></p>  <ul style="list-style-type: none"> <li>1 = BN (+)</li> <li>2 = BK (Data)</li> <li>3 = BU (GND)</li> <li>4 = WH (Data)</li> <li>5 = shield</li> </ul> <p><b>connector .../S2501</b></p>  <ul style="list-style-type: none"> <li>1 = BN (+)</li> <li>2 = WH (Data)</li> <li>3 = BU (GND)</li> <li>4 = BK (Data)</li> <li>5 = shield</li> </ul> <p><b>Connector .../S2503</b></p>  <ul style="list-style-type: none"> <li>1 = RD (+)</li> <li>2 = BU (Data)</li> <li>3 = BK (GND)</li> <li>4 = WH (Data)</li> <li>5 = shield</li> </ul>

## set (multiprotocol) in beschermingsgraad IP67

### TI-BL67-EN-6

#### LED-weergaven

LED	Kleur	Status	Betekenis
D		UIT	Geen foutmelding of diagnose actief.
	ROOD	AAN	Uitval van de modulebuscommunicatie. Controleer of meer dan twee naburige elektronica-modules verwijderd werden. Relevant zijn modules die tussen de gateway en deze module liggen.
	ROOD	KNIPPEREND (0.5 Hz)	Aankomende modulediagnose.
RW0 / RW1		UIT	Geen tag beschikbaar, geen diagnose actief
	GROEN	AAN	Tag beschikbaar
	GROEN	KNIPPEREND (2 Hz)	Gegevensuitwisseling met de tag actief
	ROOD	AAN	Schrijf-leeskop fout
	ROOD	KNIPPEREND (2 Hz)	Kortsluiting in de spanningsvoeding van de schrijf-leeskop