

TN-UHF-Q300-EU-LNX

Czytnik UHF

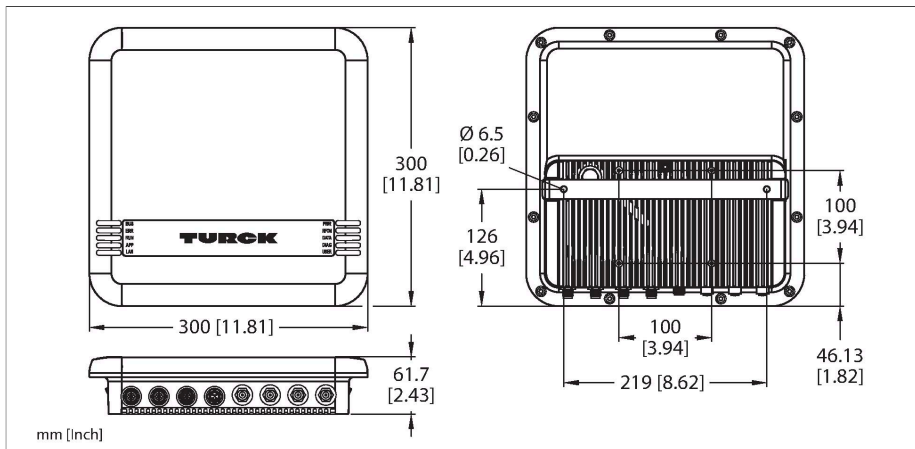

Dane techniczne

Typ	TN-UHF-Q300-EU-LNX
Nr kat.	100000897
Certyfikaty	CE
Dane elektryczne	
Napięcie zasilania	18...30 V DC
Nominalny prąd zasilania DC	≤ 3500 mA
Norma PoE	IEEE 802.3at (PoE+)
Dane transferu	zmienne pole elektromagnetyczne
Technologia	UHF RFID
Region użytkowania (UHF)	Europa, Indie, Turcja, Afryka Południowa (865...868 MHz)
Komunikacja radiowa i standard protokołu	ISO 18000-63 EPCglobal Gen 2
Channel spacing	200 kHz
Output power	≤ 2 W (ERP), z możliwością regulacji
Antenna polarization	circular/linear, adjustable
Antenna HPBW	65°
Funkcja wyjścia	Odczyt/zapis
Dane mechaniczne	
Warunki montażowe	Niepowierzchniowy
Temperatura pracy	-20...+50 °C
Wykonanie	Prostopadłościenny
Wymiary	300 x 300 x 61.7 mm
Materiał obudowy	Aluminium, AL, Kat6, Srebrny
Materiał powierzchni aktywnej	Poliamid wzmocniany włóknem szklanym, PA6-GF30, czarny
Odporność na wibracje	55 Hz (1 mm)
Odporność na uderzenia	30 g (11 ms)
Stopień ochrony	IP67

Cechy charakterystyczne

- TCP/IP
- Swobodnie programowalna głowica zapisująco-odczytująca Ethernet oparta na systemie Linux
- Języki programowania: C, C++, NodeJS, Python
- Komponenty oprogramowania: SSH, SFTP, HTTP, IBTP, MTXP, DHCP, SNTP, Node.js 6.9.5 (LTS), Python 3.x
- Wymagane wdrożenie protokołu
- 4 połączenia RP-TNC dla pasywnych anten zewnętrznych UHF
- 4 skonfigurowanych kanałów dwustanowych, jako wejścia PNP i/lub wyjścia 0,5 A
- Transfer 10 Mbps/100 Mbps
- Zintegrowany serwer WWW
- Wyświetlacz LED i diagnostyka
- Urządzenie jest przystosowane do pracy wyłącznie w Unii Europejskiej (UE), Indiach, Turcji i Republice Południowej Afryki przy częstotliwości 865...868 MHz.

Zasada działania

Kształt i wielkość strefy transmisji czytników UHF zależy od samego czytnika i używanego znacznika. Osiągane wartości rzeczywiste mogą się różnić ze względu na tolerancję komponentów, warunki montażowe, warunki otoczenia i jakość materiałów (szczególnie w przypadku montażu w metalu). Dlatego niezbędny jest test zastosowania w rzeczywistych warunkach (szczególnie z wykonaniem zapisu/odczytu „w locie”)!

Dane techniczne

Połączenie elektryczne	RP-TNC
Impedancja wejściowa	50 Ohm
MTTF	49 rok/lata zgodnie z SN 29500 (Ed. 99) 20 °C
Opis systemu	
Processor	Ramię Cortex A8, 32 Bit, 800 MHz
Pamięć	512 MB Flash
RAM memory	512 MB DDR3
Dane systemowe	
Prędkość transmisji ethernetowej	10/100 Mb/s
Connection technology Ethernet	1 x M12, 4-stykowe, kodowanie D
Digital inputs	
Liczba kanałów	4
Connectivity inputs	M12, 5-styk.
Input type	PNP
Próg przełączania	EN 61131-2 Typ 3, PNP
Napięcie sygnału niskiego poziomu	< 5 V
Sygnał napięciowy wysokiego poziomu	> 11 V
Sygnał prądowy niskiego poziomu	< 1,5 mA
Sygnał prądowy wysokiego poziomu	> 2 mA
Type of input diagnostics	Channel diagnostics
Digital outputs	
Liczba kanałów	4
Connectivity outputs	M12, 5-styk.
Output type	PNP
Type of output diagnostics	Channel diagnostics
Dane systemowe	
Packaging unit	1

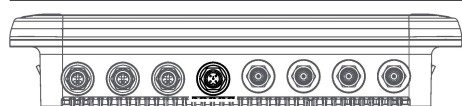

Uwaga

Przewód zasilający:
 UX18415 RKC 4.4T-0.5-RSM 40/S3520
 UX18416 RKC 4.4T-2-RSM 40/S3520
 UX14184 RKC 4.4T-3-RSM 40/S3520
 UX14185 RKC 4.4T-5-RSM 40/S3520

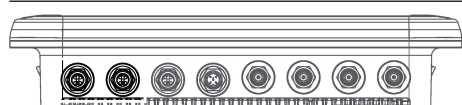

Uwaga

Kabel elementu wykonawczego i czujnika / kabel połączeniowy PUR (przykład):
 RKC4.4T-2-RSC4.4T/TLX
 Nr kat. 6625608
 Rozdzielacz do modułów DXP
 VBS2-FSM4.4-2FKM4
 Nr kat. 6930560

Zasilanie M12 × 1

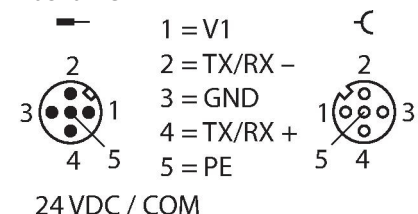

Port I/O M12 × 1

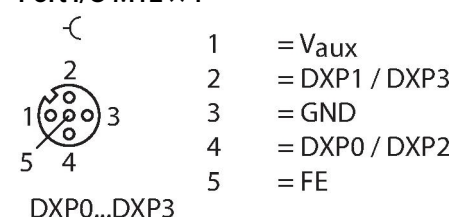

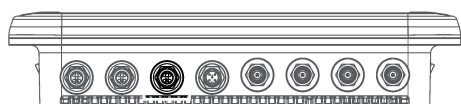

Uwaga
Kabel Ethernet (przykład):
RSSD-RJ45S-4416-5M
Nr katalogowy 6441633

Ethernet M12 × 1

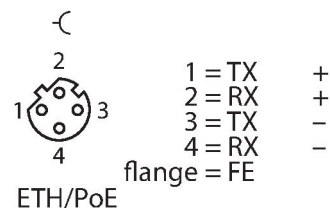

Akcesoria

Rysunek wymiarowy	Typ	Nr kat.	
	TN-UHF-CBL-HF240-RPTNC-1-SMA	100028191	Kabel koncentryczny HF240, długość 1 m
	TN-UHF-CBL-HF240-RPTNC-2-SMA	100028192	Kabel koncentryczny HF240, długość 2 m
	TN-UHF-CBL-HF240-RPTNC-4-SMA	100028193	Kabel koncentryczny HF240, długość 4 m
	TN-UHF-CBL-HF240-RPTNC-6-SMA	100028194	Kabel koncentryczny HF240, długość 6 m
	TN-UHF-CBL-HF240-RPTNC-8-SMA	100028195	Kabel koncentryczny HF240, długość 8 m
	TN-UHF-CBL-HF240-RPTNC-10-SMA	100028196	Kabel koncentryczny HF240, długość 10 m
	TN-UHF-CBL-HF240-RPTNC-12-SMA	100028197	Kabel koncentryczny HF240, długość 12 m

Akcesoria

Rysunek wymiarowy	Typ	Nr kat.	
	TN-UHF-ANT-Q150-ETSI	100028595	Pasywna antena RFID UHF o wymiarach 150 × 150 mm
	TN-UHF-ANT-NF-Q150-ETSI-FCC	100028594	Pasywna antena RFID UHF pola bliskiego o wymiarach 150 × 150 mm
	TN-UHF-ANT-Q280-ETSI	100028601	Pasywna antena RFID UHF ze stykami VESA100 o wymiarach 280 × 280 mm

Rysunek wymiarowy

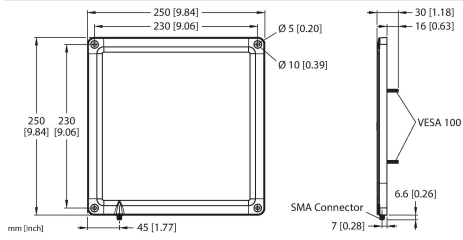

Typ

TN-UHF-ANT-Q250-ETSI

Nr kat.

100028599

Pasywna antena RFID UHF o wymiarach 250 × 250 mm