

# REI-10S6C-4B3600-H1181

## Enkoder inkrementalny

### Seria Industrial

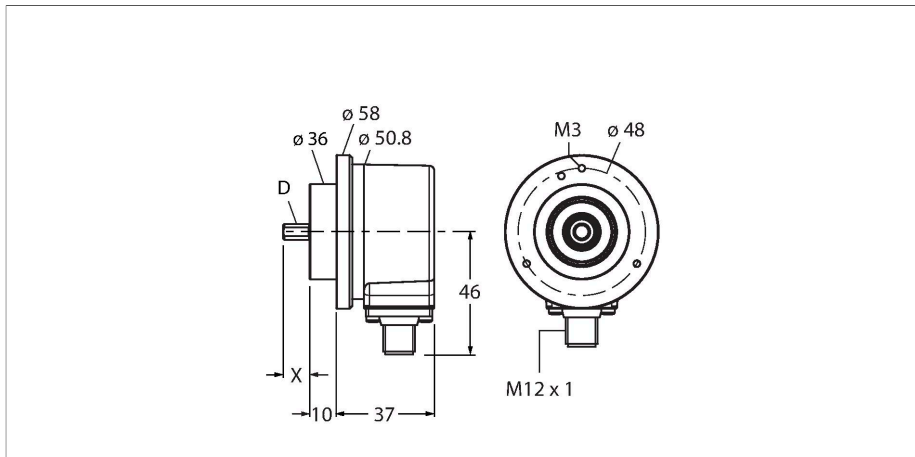

#### Dane techniczne

Typ	REI-10S6C-4B3600-H1181
Nr kat.	100010258
Measuring principle	Optical
<b>Dane ogólne</b>	
Maks. prędkość obrotowa	6000 obr./min
Moment of inertia of the rotor	$1.8 \times 10^{-5}$ kgm <sup>2</sup>
Starting torque	< 0.05 Nm
Typ wyjścia	Przyrostowy
Rozdzielczość inkrementalna	3600 ppr
<b>Dane elektryczne</b>	
Napięcie robocze U <sub>B</sub>	5...30 V DC
Prąd bez obciążenia	≤ 90 mA
Prąd wyjścia	≤ 20 mA
Zabezpieczenie przed zwarciami	tak
Zabezpieczenie przed przerwaniem przewodu / odwrotną polaryzacją	tak
Maks. częstotliwość impulsów	300 kHz
Wysoki poziom sygnału	min. 2,5 V
Niski poziom sygnału	maks. 0,5 V
Funkcja wyjścia	RS422/TTL, odwracalny
<b>Dane mechaniczne</b>	
Flange type	Clamping flange
Flange diameter	Ø 58 mm
Shaft Type	Wał lity
Średnica ośki D (mm)	6
Długość fali L [mm]	10

#### Cechy charakterystyczne

- Kołnierz zaciskowy, Ø 58 mm
- Wał lity, Ø 6 mm × 10 mm
- Pomiar optyczny
- Materiał wału: stal nierdzewna
- Klasa ochrony IP67 na obudowie i po stronie wału
- -40...+85 °C
- Maks. 6000 obr./min (praca ciągła 3000 obr./min)
- 5...30 VDC
- RS422/TTL z inwersją
- Maks. częstotliwość impulsów 300 kHz
- Męskie złącze M12 × 1, 8-stykowe
- 3600 impulsów na obrót

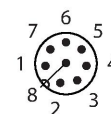
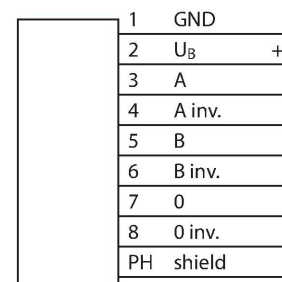

## Dane techniczne

Shaft material	Stal nierdzewna
Materiał obudowy	Odlew ciśnieniowy cynku
Połączenie elektryczne	Złącze, M12 × 1
	8-stykowe
Axial shaft load	50 N
Radial shaft load	100 N
<b>Warunki środowiskowe</b>	
Temperatura pracy	-40...+85 °C
Odporność na wibracje (EN 60068-2-6)	300 m/s <sup>2</sup> , 10...2000 Hz
Odporność na uderzenia (EN 60068-2-27)	3000 m/s <sup>2</sup> , 6 ms
Stopień ochrony	IP67
Protection class shaft	IP67

## Akcesoria

<p>RA-BC-20-06-06</p> <p>100048777</p> <p>Łącznik mieszkowy z piastą aluminiową Ø 20 mm; d1 = 6 mm, d2 = 6 mm</p>	<p>RA-BC-20-06-08</p> <p>100048778</p> <p>Łącznik mieszkowy z piastą aluminiową Ø 20 mm; d1 = 6 mm, d2 = 8 mm</p>
<p>RA-BC-20-06-10</p> <p>100048779</p> <p>Łącznik mieszkowy z piastą aluminiową Ø 20 mm; d1 = 6 mm, d2 = 10 mm</p>	<p>RA-BC-E-20-06-06</p> <p>100048785</p> <p>Łącznik mieszkowy ze stali nierdzewnej Ø 20 mm; d1 = 6 mm, d2 = 6 mm</p>
<p>RA-BC-E-20-06-10</p> <p>100048786</p> <p>Łącznik mieszkowy ze stali nierdzewnej Ø 20 mm; d1 = 6 mm, d2 = 10 mm</p>	<p>RA-SDC-30-06-10</p> <p>100048791</p> <p>Złącze z tarczą sprężynującą Ø 30 mm, d1 = 6 mm, d2 = 10 mm</p>
<p>RA-SDC-30-06-06</p> <p>100048790</p> <p>Złącze z tarczą sprężynującą Ø 30 mm, d1 = 6 mm, d2 = 6 mm</p>	<p>RA-HC-25-06-06</p> <p>100048794</p> <p>Aluminiowe sprzęgło helikalne Ø 25 mm; d1 = 6 mm, d2 = 6 mm</p>
<p>RA-HC-25-06-10</p> <p>100048795</p> <p>Aluminiowe sprzęgło helikalne Ø 25 mm; d1 = 6 mm, d2 = 10 mm</p>	<p>RFA-2</p> <p>1544631</p> <p>Aluminiowy adapter kołnierzy, prostokątny, dla enkoderów z wałkiem z kołnierzem zaciskowym, długość krawędzi 63,5 mm; grubość 3 mm</p>

RFA-13

1544642

Aluminiowy adapter kołnierzowy, prostokątny, dla enkoderów z wałkiem z kołnierzem zaciskowym, długość krawędzi 80 mm; grubość 4 mm

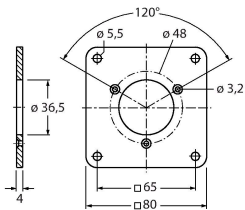

RFA-1

1544630

Aluminiowy adapter kołnierzowy, prostokątny, dla enkoderów z wałkiem z kołnierzem zaciskowym, długość krawędzi 58 mm; grubość 4 mm

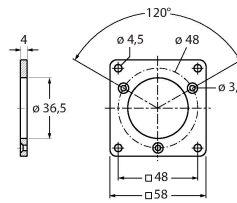

RFA-4

1544633

Kołnierz Euro – aluminiowy adapter kołnierzowy dla enkoderów z wałkiem, Ø 115 mm; średnica odniesienia 100 mm; przystosowanie kołnierza zaciskowego 58 mm do kołnierza Euro

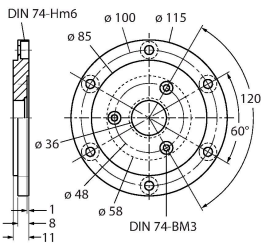

RFA-6

1544635

Aluminiowy adapter kołnierzowy dla enkoderów z wałkiem z kołnierzem zaciskowym, Ø 58 mm; przystosowanie kołnierza zaciskowego do kołnierza synchro

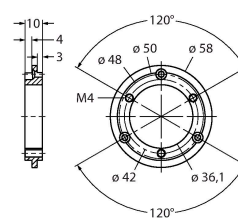

RFA-7

1544636

Aluminiowy adapter kołnierzowy dla enkoderów z wałkiem, Ø 65 mm; przystosowanie kołnierza Ø 65 mm do średnicy odniesienia 48 mm

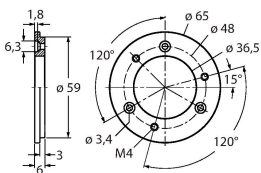

RFA-8

1544637

Aluminiowy adapter kołnierzowy dla enkoderów z wałkiem z kołnierzem zaciskowym, Ø 70 mm; grubość 4 mm, przystosowanie do kołnierza Ø 70 mm

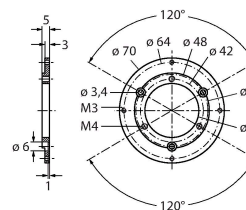

RFA-9

1544638

Aluminiowy kołnierz kątowy dla enkoderów z wałkiem z kołnierzem zaciskowym Ø 58 mm

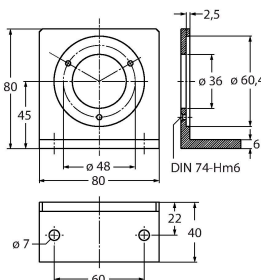

RFA-11

1544640

Aluminiowy adapter kołnierzowy dla enkoderów z wałkiem z kołnierzem zaciskowym, Ø 70 mm; grubość 10 mm, przystosowanie do kołnierza Ø 70 mm

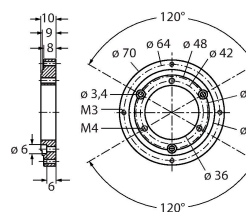

RFA-12

1544641

Aluminiowy adapter kołnierzowy, prostokątny, dla enkoderów z wałkiem z kołnierzem zaciskowym, długość krawędzi 70 mm; grubość 10 mm

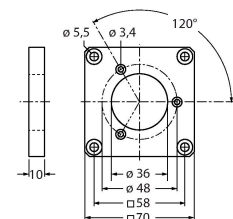

## Akcesoria

Rysunek wymiarowy	Typ	Nr kat.	
	RKC8T-2/TXL	6625142	Kabel połączeniowy, złącze żeńskie M12, proste, 8-styk., długość kabla: 2 m, materiał powłoki: PUR, czarny; aprobatą cULus
	WKC8T-2/TXL	6625145	Kabel połączeniowy, złącze żeńskie M12, kątowe, 8-styk., długość kabla: 2 m, materiał powłoki: PUR, czarny; aprobatą cULus