

REI-43H38S-2B360-H1181

Enkoder inkrementalny

Seria Industrial

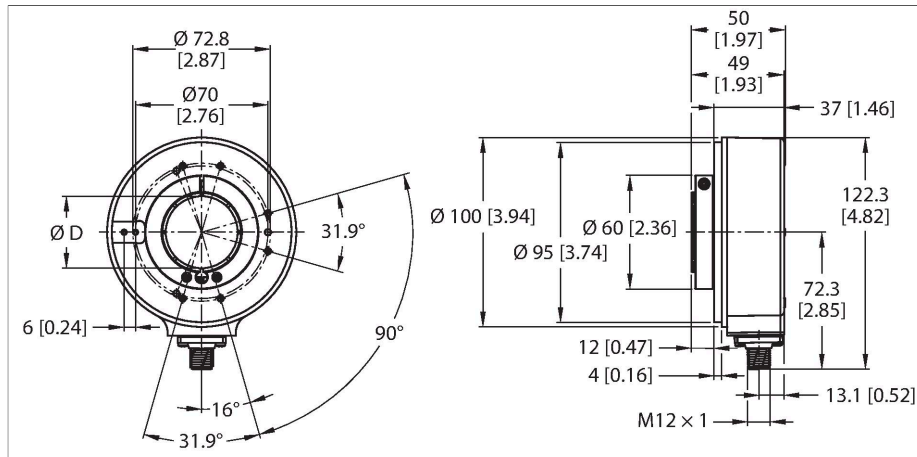

Cechy charakterystyczne

- Kołnierz bez elementu montażowego, Ø 100 mm
- Wał drążony, Ø 38 mm
- Pomiar optyczny
- Materiał wału: stal nierdzewna
- Klasa ochrony IP65 na obudowie i po stronie wału
- -40...+80 °C
- Maks. 6000 obr./min (przy 60 °C: 2500 obr./min)
- 10...30 VDC
- Push-pull/HTL z inwersją
- Maks. częstotliwość impulsów 300 kHz
- Męskie złącze M12 × 1, 8-stykowe
- 360 impulsów na obrót

Dane techniczne

Typ	REI-43H38S-2B360-H1181
Nr kat.	100011432
Measuring principle	Optical
Dane ogólne	
Max. Rotational Speed	6000 rpm
Moment of inertia of the rotor	220 × 10 ⁻⁶ kgm ²
Starting torque	< 0.2 Nm
Typ wyjścia	Przyrostowy
Rozdzielczość inkrementalna	360 ppr
Dane elektryczne	
Napięcie zasilania	10...30 V DC
Prąd bez obciążenia	100 mA
Prąd wyjścia	≤ 30 mA
Zabezpieczenie przed zwarcieniem	tak
Ochrona przed przerwą w obwodzie/odwrotną polaryzacją	tak
Maks. częstotliwość impulsów	300 kHz
Wysoki poziom sygnału	min. U _B - 3 V
Niski poziom sygnału	maks. 2,5 V
Funkcja wyjścia	Push-Pull/HTL, odwracalny
Dane mechaniczne	
Wykonanie	Otwór
Flange type	Flange without mounting element
Flange diameter	Ø 100 mm
Shaft Type	Hollow shaft
Średnica ośki D [mm]	38

Schemat podłączenia

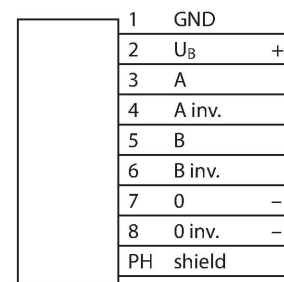

Dane techniczne

Shaft material	Stal nierdzewna
Materiał obudowy	Odlew ciśnieniowy cynku
Połączenie elektryczne	Złącze, M12 × 1
	8-stykowe
Warunki środowiskowe	
Temperatura pracy	-40...+80 °C
Odporność na wibracje (EN 60068-2-6)	10 g (100 m/s ²), 10...2000 Hz
Odporność na uderzenia (EN 60068-2-27)	200 g (2000 m/s ²), 6 ms
Stopień ochrony	IP65
Protection class shaft	IP65

Akcesoria

RSA-7	1544808	Wkład, średnica zewn. 38 mm, wewn. – 12 mm
-------	---------	--

RSA-11	1545469	Wkład, średnica zewn. 38 mm, wewn. – 16 mm
--------	---------	--

RSA-10	1545465	Wkład, średnica zewn. 38 mm, wewn. – 25 mm
--------	---------	--

RME-5	1544616	Panel montażowy ze stali nierdzewnej dla enkoderów z otworem pod wałek; średnica odniesienia 149 mm, dla aplikacji dynamicznych z biciem osiowym
-------	---------	--

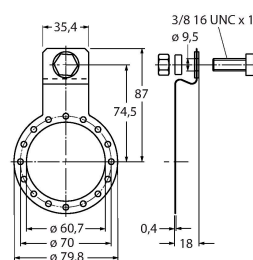

RME-6	1544617	Panel montażowy dla enkoderów z otworem pod wałek; średnica odniesienia, 104...206 mm, do aplikacji z blokowanym po ustawieniu punktem średnicy odniesienia
-------	---------	---

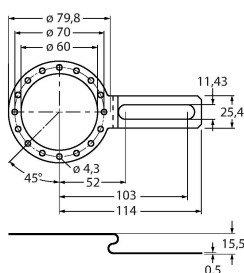

RME-10	1544621	Element montażowy ze stali nierdzewnej dla enkodera z otworem na wałek, średnica szczytowa 110 mm, do zastosowań z wysokim biciem osiowym
--------	---------	---

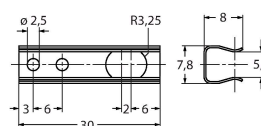

RME-11	1544622	Element montażowy ze stali nierdzewnej dla enkodera z otworem na wałek, średnica szczytowa 76 mm, do zastosowań z ograniczoną przestrzenią montażową
--------	---------	--

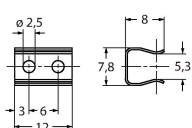

RME-15	1544626	Metalowe ramię montażowe, dla enkoderów z otworem pod wałek, długość 70 mm; dla aplikacji o niewielkim biciu osiowym i radialnym; ustalalna elastyczność
--------	---------	--

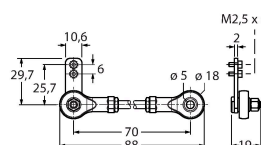

RME-16

1544627

Metalowe ramię montażowe, dla enkoderów z otworem pod wałek, długość 100 mm; dla aplikacji o niewielkim biciu osiowym i radialnym; ustawialna elastyczność

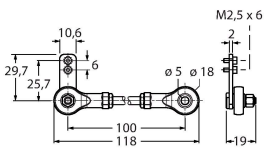

RME-17

1544628

Metalowe ramię montażowe, dla enkoderów z otworem pod wałek, długość 150 mm; dla aplikacji o niewielkim biciu osiowym i radialnym; ustawialna elastyczność

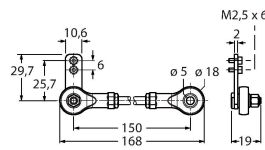

RME-18

1544629

Podłączenie statora ze stali nierdzewnej do enkoderów z otworem pod wałek, średnica odniesienia 119 mm, dla wysoce dynamicznych aplikacji o biciu radialnym i osiowym



Akcesoria

Rysunek wymiarowy	Typ	Nr kat.	
	RKC8T-2/TXL	6625142	Kabel połączeniowy, złącze żeńskie M12, proste, 8-styk., długość kabla: 2 m, materiał powłoki: PUR, czarny; aprobatą cULus
	WKC8T-2/TXL	6625145	Kabel połączeniowy, złącze żeńskie M12, kątowe, 8-styk., długość kabla: 2 m, materiał powłoki: PUR, czarny; aprobatą cULus