

TP-206KK1-CF-H1141-L100

Wykrywanie temperatury – Sonda pomiarowa

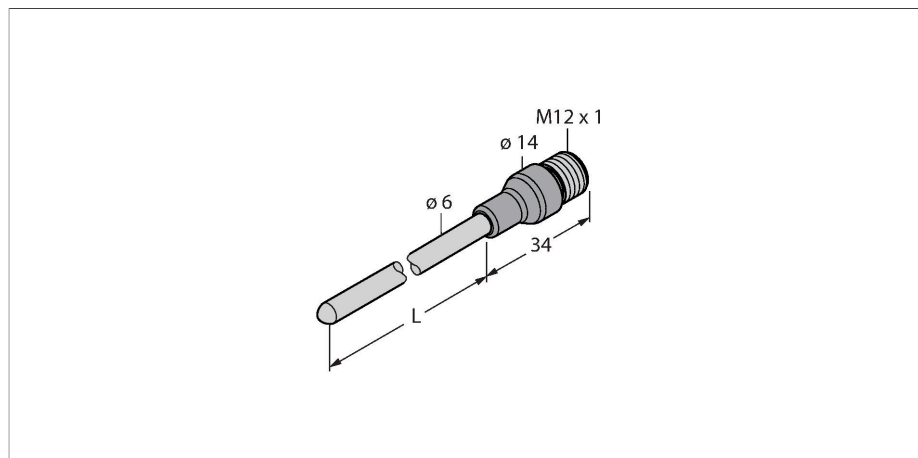

Cechy charakterystyczne

- Termopara zgodna z DIN EN 60584
- Odporność na wstrząsy i wibracje
- Możliwe połączenie z TS720, IM34 lub IME-TI
- Maks. temperatura złącza: 120 °C
- Technologia 2-przewodowa
- Podłączenie procesowe: Złączka zaciskowa
- Sonda zginana (min. promień zgięcia: 3 × średnica zewnętrzna)

Schemat podłączenia

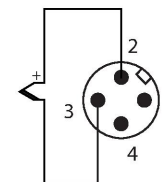

Dane techniczne

Typ	TP-206KK1-CF-H1141-L100
Nr kat.	100017085
Zakres temperatur	
Zakres pomiarowy	-40...1100 °C
Zakres pomiarowy	-40...2012 °F
Dokładność	Klasa 1
Element pomiarowy	Termopara typu K, zgodna z DIN EN 60584
Głębokość zanurzenia (L)	100 mm
Outer diameter	6 mm
Stopień ochrony / Klasa	IP67
Funkcja wyjścia	2-przewodowy
Warunki środowiskowe	
Temperatura pracy	-40...+85 °C
Temperatura składowania	-40...+85 °C
Dane mechaniczne	
Materiał obudowy	Metal / tworzywo sztuczne, Inconel 600/ nylon
Materiał czujnika	metal, Inconel 600
Podłączenie procesowe	Do ringów zaciskowych, gniazd termicznych lub bezpośredniego montażu
Połączenie elektryczne	Złącze, M12 × 1
Warunki odniesienia zgodne z IEC 61298-1	
temperatura	15...+25 °C
Ciśnienie atmosferyczne	860...1060 hPa bezwzgl.
Wilgotność	45...75 % wzgl.
Zasilanie pomocnicze	24 VDC

Zasada działania

Termopary wykorzystuje się do pomiaru i monitorowania temperatury w celu sterowania procesami i ich optymalizacji. Przykładowe zastosowania to maszyny oraz instalacje przemysłowe, a także przemysł spożywczy. Głównym elementem sondy temperatury jest para metalowych przewodników wykonanych z różnych materiałów, które są połączone z jednej strony. Ze względu na efekt termoelektryczny termopara dostarcza napięcie zależne od temperatury.

TP-206KK1-CF-H1141-L100 | 11-11-2023 07-59 | Zastrzegamy sobie prawo do zmian technicznych

Akcesoria

CF-M-6-G1/4-A4 9910483

Złączka zaciskowa do bezpośredniego montażu czujników temperatury; średnica czujnika 6 mm; z męskim gwintem połączenia procesu G1/4"

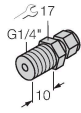

CF-M-6-N1/4-A4 9910484

Złączka zaciskowa do bezpośredniego montażu czujników temperatury; średnica czujnika 6 mm; z męskim gwintem połączenia procesu NPT 1/4"

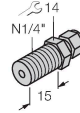

CF-M-6-M18-A4 9910525

Złączka zaciskowa do bezpośredniego montażu czujników temperatury; średnica czujnika 6 mm; z męskim gwintem połączenia procesu M18 x 1

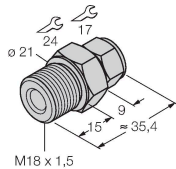

CF-M-6-N1/2-A4 9910529

Złączka zaciskowa do bezpośredniego montażu czujników temperatury; średnica czujnika 6 mm; z męskim gwintem połączenia procesu NPT 1/2"

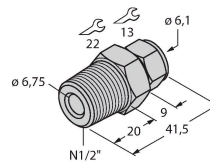

CF-M-6-G1/2-A4 9910530

Złączka zaciskowa do bezpośredniego montażu czujników temperatury; średnica czujnika 6 mm; z męskim gwintem połączenia procesu G1/2"

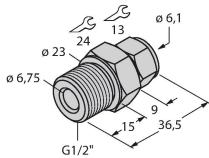

Akcesoria

Rysunek wymiarowy Typ Nr kat.

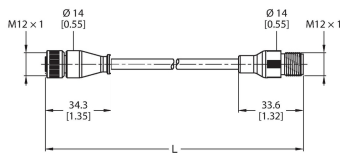

RK4.217T-2-RS4.217T/TS7198 100033104

Kabel termopary, typ K — kabel przedłużający, złącze żeńskie M12, proste, 2-styk. — złącze męskie M12, proste, 2-styk.; długość kabla: 2 m, materiał powłoki: TPE, zielony

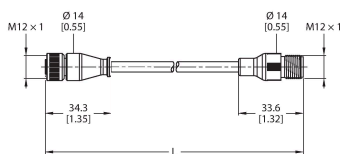

RK4.217T-5-RS4.217T/TS7198 100033105

Kabel termopary, typ K — kabel przedłużający, złącze żeńskie M12, proste, 2-styk. — złącze męskie M12, proste, 2-styk.; długość kabla: 5 m, materiał powłoki: TPE, zielony

Rysunek wymiarowy

Typ

RK4.217T-7-RS4.217T/TS7198

Nr kat.

100033107

Kabel termopary, typ K — kabel przedłużający, złącze żeńskie M12, proste, 2-styk. — złącze męskie M12, proste, 2-styk.; długość kabla: 7 m, materiał powłoki: TPE, zielony

