

Akcesoria

Element pozycjonujący

Do enkoderów RI-QR24

P4-RI-QR24

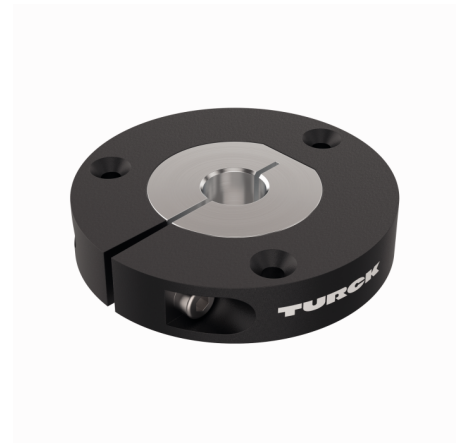
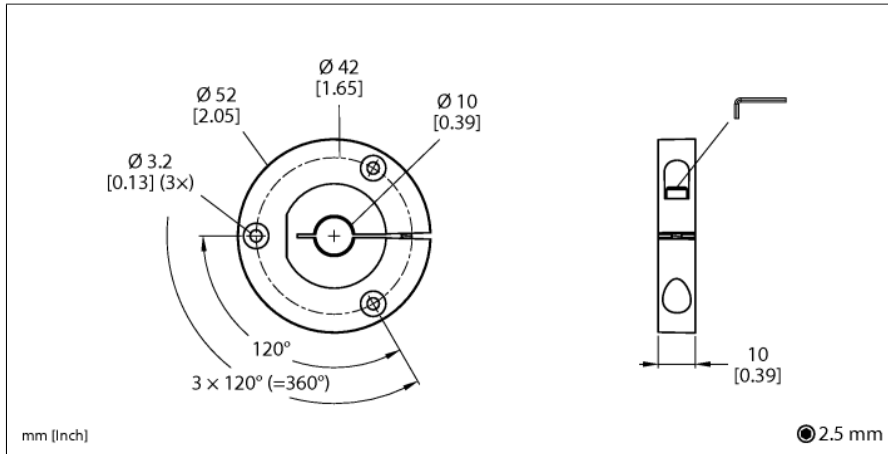

- Element pozycjonujący, dla wałków Ø 10 mm

Typ	P4-RI-QR24
Nr kat.	1590924
Material obudowy	Metal / tworzywo sztuczne